



hama[®]

THE SMART SOLUTION

00
050544

Shredder

HOME X12CD

Aktenvernichter

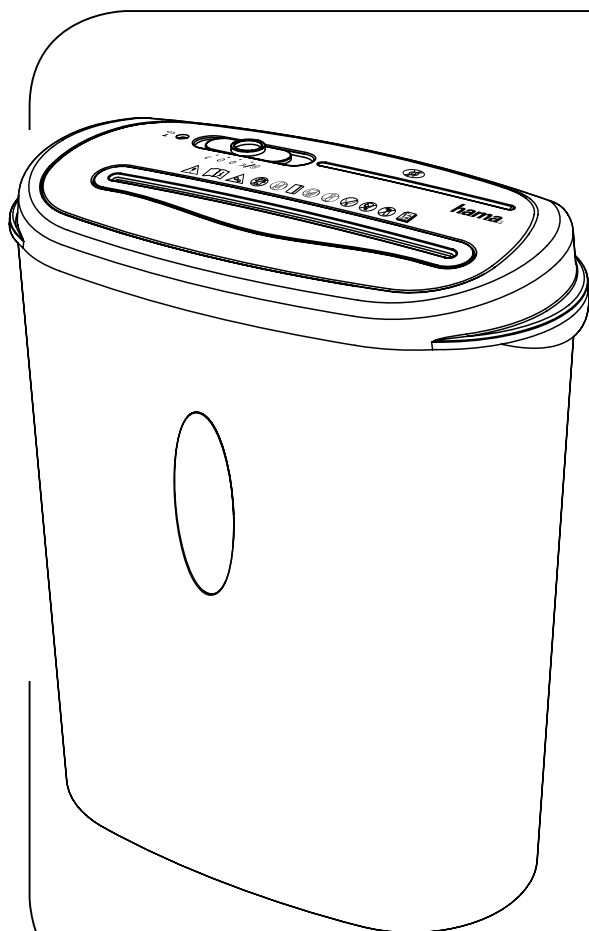

Operating Instructions

Bedienungsanleitung

Mode d'emploi

Instrucciones de uso

Gebruiksaanwijzing

Istruzioni per l'uso

Instrukcja obsługi

Használati útmutató

Manual de utilizare

Návod k použití

Návod na použitie

Manual de instruções

Brugsanvisning

Руководство по эксплуатации

Ръководство за обслужване

Οδηγίες χρήσης

Kullanma kılavuzu

Käyttöohje

GB

D

F

E

NL

I

PL

H

RO

CZ

SK

P

S

RUS

BG

GR

TR

FIN

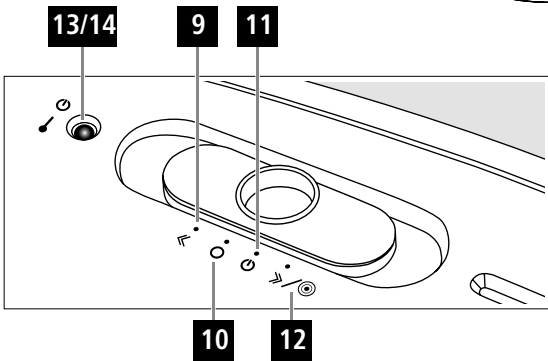
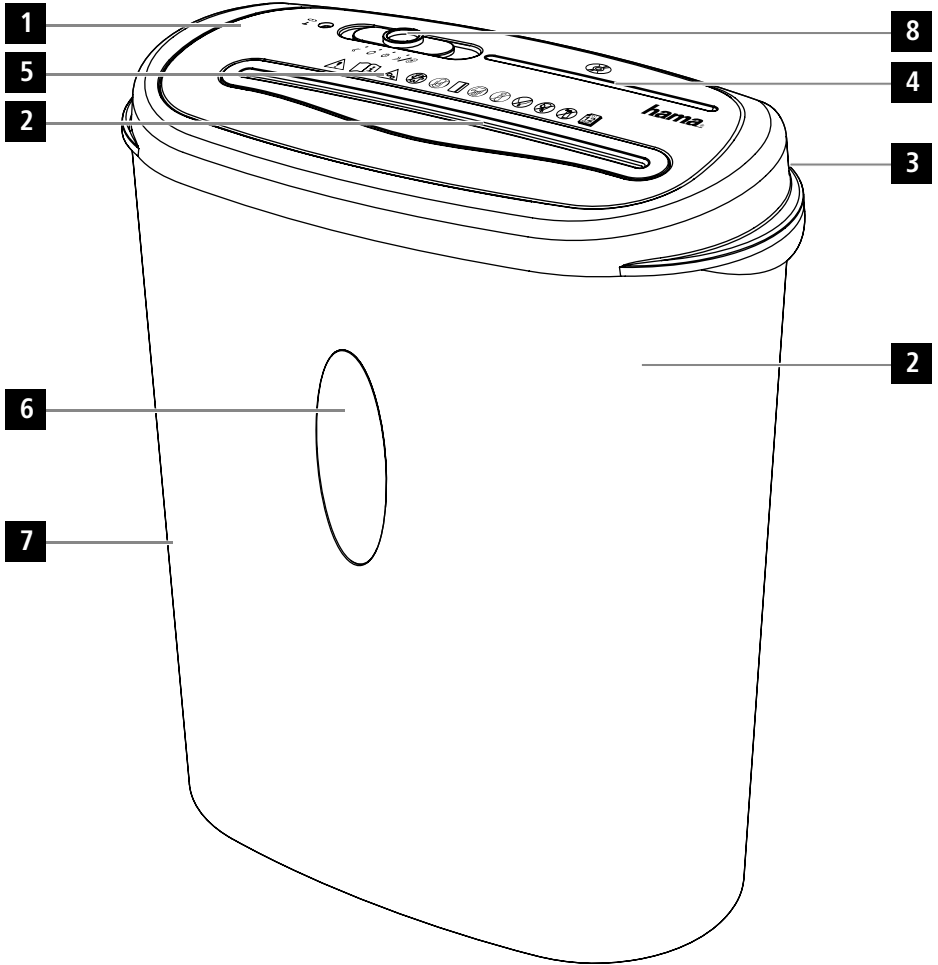

Machine setup

1. Device head
2. Intake shaft for paper and plastic cards
3. Connecting cable (back of the device)
4. Intake shaft for CDs/DVDs/Blu-rays
5. Warning symbols
6. Viewing window
7. Waste container
8. Slider switch
9. "◀" position (Backwards)
10. "○" position (Off)
11. "⏻" position (Automatic start / stop function for the paper and plastic cards intake shaft)
12. "▶/⏻" position (Forwards function for the CD/DVD/Blu-Ray intake shaft + the paper and plastic cards intake shaft)
13. Status LED: Ready
14. Status LED: Overheating

1. Introduction

1.1 Foreword

Thank you for choosing a Hama product.
Take your time and read the following instructions and information completely. Please keep these instructions in a safe place for future reference. If you sell the device, please pass these operating instructions on to the new owner.

Note – Importance of the operating instructions

Failure to observe the operating instructions when using the product constitutes incorrect use or willful misuse and is not permitted.

Note

This device is a new, unused product.
Any cutting residue present may have been left over from quality assurance tests during production.

1.2 Explanation of warning symbols and notes

Risk of electric shock

This symbol indicates a risk of electric shock from touching product parts carrying hazardous voltage.

Warning

This symbol is used to indicate safety instructions or to draw your attention to specific hazards and risks.

Note

This symbol is used to indicate additional information or important notes.

1.3 Package contents

- "Home X12CD" shredder
- These operating instructions

2. Safety

2.1 Correct use

- The product is intended for private, non-commercial use only.
- Use the product only for the intended purpose.
- The product is intended only for use inside buildings.
- Protect the product from dirt, moisture and overheating and use it in dry rooms only.
- Do not use the product in the immediate vicinity of heaters, other heat sources or in direct sunlight.
- Do not use the product in a damp environment and avoid splashing water.
- Do not operate the product outside the power limits specified in the technical data.
- Do not operate the product continuously, as it is not designed for this.
- Do not use the product in areas in which electronic products are not permitted.
- Do not drop the product and do not expose it to any major shocks.

- This product is not intended for use by persons, including children, with limited physical, sensory or mental abilities or lacking in experience or knowledge, unless they are supervised by a person responsible for their safety or have been instructed on how to use the product.
- As with all electrical products, this device should be kept out of the reach of children.
- Keep the packaging material out of the reach of children due to the risk of suffocation.
- Dispose of packaging material immediately in accordance with the locally applicable regulations.
- Do not modify the product in any way. Doing so voids the warranty.
- Only use the article under moderate climatic conditions.
- Always pull directly on the plug when disconnecting the cable, never on the cable itself.

Note

The product is only intended for volumes generated by households.

Warning

Any use is permitted only with the paper container provided.

The following materials may and may NOT be shredded:

Paper	✓
Paper with staples	✓
Magnetic strip and ID chip cards	✓
CDs, DVDs, Blu-Rays	✓
Continuous paper, sticky labels, slides, newspaper, cardboard, paper clips, laminate, plastic (with the exception of the objects stated earlier)	✗

2.2 Basic safety instructions

Please note the following safety instructions in order to use the device safely.

- Check the device before use for any visible external damage. Do not put a damaged device into operation.
- People who, as a result of their physical, mental or motor capacities, are unable to operate the device safely must only use the device under supervision or after instruction by a responsible person.
- Faulty components must only be replaced with original spare parts. Only these parts are guaranteed to meet the required safety standards.
- Protect the device against moisture and the penetration of liquids or objects. In the event of contact with liquid, disconnect the device from the power supply immediately.

Warning - risk of cutting on the cutting rollers

Do not touch the cutting rollers.

Risk of electric shock

- Do not open the device or continue to operate it if it becomes damaged.
- Do not use the product if the AC adapter, adapter cable or power cable is damaged.
- Do not attempt to service or repair the product yourself. Leave any and all service work to qualified experts.

2.3 Explanation of symbols used on the product label

Warning - risk of injury 	
Note the warning symbols in order to avoid injuries or damage to the device.	
	General warning symbol
	Before commissioning, read the enclosed operating instructions. You must comply with the safety instructions at all times.
	<ul style="list-style-type: none"> This device is not intended for use by children. Avoid touching the intake opening with hands, clothing or hair. Unplug the device if it is not going to be used for a prolonged period.
	Children must be supervised when using the device.
	Do not insert paper clips into the intake shaft.
	Do not reach into the intake shaft.
	Keep clothing away from the intake shaft.
	Keep jewellery, e.g. necklaces, away from the intake shaft.
	Keep hair away from the intake shaft.
	Do not use any aerosol products on or near the device.
	Insert no more than 12 sheets of paper at any one time into the intake shaft (see 7. Technical Data).
	Intake shaft for CDs/DVDs and Blu-Rays. Only insert one CD/DVD or Blu-Ray at a time into the intake shaft.
	Intake shaft for credit cards. Only insert one credit card at a time into the intake shaft for credit cards.

2.4 Safety device

The device is equipped with a safety switch and can only be operated if the device head (1) is correctly placed on the waste container (7).

Warning

Any tampering with or modification of the safety features can result in serious injury and is not permitted. 

3. Installation / Setup

Warning

- Only operate the product from a socket that has been approved for the device. The socket must be installed close to the product and must be easily accessible.
- Disconnect the product from the power supply using the On/Off switch – if this is not available, unplug the power cord from the socket.
- If using a multi-socket power strip, make sure that the total power consumption of all connected devices does not exceed the power strip's maximum throughput rating.
- If you will not be using the product for a prolonged period, disconnect it from mains power.

Note

- Set the product up on a level, horizontal and sufficiently stable surface.
 - Route all cables so that there is no risk of tripping.
 - Do not bend or crush the cable.
 - Protect the connecting cable from hot surfaces and sharp edges.
- Connect the power pack to a properly installed and easily accessible mains socket.

4. Operation

Note

- Be aware that the thickness of paper increases when it is folded, leading to the device's maximum page capacity being exceeded.
- Always wait until one cutting operation is finished before starting the next one.
- Do not use the device continuously for more than 2 minutes at a time.
- Empty the container regularly in order avoid damaging the device.

4.1 Switching the device on

- Move the slider switch (8) to the "O" position (11).
- The status LED Ready (13) lights up solid green.
- The device is now ready for use.

4.2 Switching the device off

- Move the slider switch (8) to the "O" position (10).

4.3 Shredding paper

- Insert the paper into the centre of the intake shaft (2). The cutting rollers switch on automatically.
- Let go of the paper. Once the cutting process is complete, the device switches itself off again.

4.4 Shredding plastic cards

- Insert the plastic card into the centre of the intake shaft (2). The cutting rollers switch on automatically.
- Let go of the plastic card. Once the cutting process is complete, the device switches itself off again.

4.5 Shredding CDs, DVDs, Blu-Rays

- Move the slider switch (8) to the "O" position (12).
- The cutting rollers are switched on and operate constantly.
- Insert the CD, DVD or Blu-Ray into the centre of the intake shaft (4).
- Let go of the CD, DVD or Blu-Ray.
- After the cutting process, move the slider switch (8) to the "O" position (10) to switch the device off or to the "O" position (11) to shred paper or plastic cards in the intake shaft (2).

4.6 Forwards / backwards mode

Note

These modes are designed to release any blockages of the cutting mechanism. 

- Move the slider switch (8) to the "◀" position (9). The rollers on the cutting mechanism now rotate in the reverse direction.
- Move the slider switch (8) alternately to the "▶" position (12) and the "◀" position (9). Repeat this process around three times.
- Then switch the device off - as described in **4.2 Switching the device off** - and disconnect the mains plug.
- Remove the blocked cut material carefully from the intake shaft (2).
- Reconnect the device - as described in **3. Installation/Setup** - to the power supply.

Note



- Forwards mode can be used if the material to be shredded has not been drawn in all the way, e.g. if the sensor was unable to detect it. This may occur especially with small quantities of paper.
- Move the slider switch (8) to the "»/⊗" position (12) until the paper to be shredded has been pulled all the way in.

5. Care and Maintenance

Danger – risk of death from electric shock



Disconnect the mains plug from the socket before starting any cleaning work.

Warning - risk of cutting on the cutting rollers



Do not touch the cutting rollers.

Warning - damage to the device from moisture



Ensure, when cleaning, that no moisture penetrates the device in order to avoid irreparable damage to it.

5.1 Emptying the container

- Switch the device off - as described in **4.2 Switching the device off** - and disconnect the mains plug.
- Lift the device head (1) off the waste container (7).
- Empty the container (7).
- Place the device head (1) back on the waste container (7).
- Reconnect the device - as described in **3. Installation/Setup** - to the power supply.

5.2 Cleaning the device

- Switch the device off - as described in **4.2 Switching the device off** - and disconnect the mains plug.
- Clean the device with a dry cloth. In cases of heavy soiling, the cloth can be dampened a little.
- Allow the device to dry completely afterwards.
- Reconnect the device - as described in **3. Installation/Setup** - to the power supply.

5.3 Cleaning / oiling the cutting rollers

Note



- Oil the cutting rollers after each emptying of the waste paper basket in order to prolong the shredder's service life.
- You can find an appropriate selection of cleaning products at www.hama.com.
- Switch the device on - as described in **4.1 Switching the device on**.

5.3.1 Cleaning with Hama cleaners for shredders (item number: 113820)

- Apply the Hama cleaner for shredders (item number: 113820) in several strips onto a piece of DIN A4-size paper.
- Insert the paper into the centre of the intake shaft (2). The cutting rollers switch on automatically.
- Once the cutting process is complete, the device is ready for operation again.

5.3.2 Cleaning with cleaning paper

- Insert the cleaning paper into the centre of the intake shaft (2). The cutting rollers switch on automatically.
- Once the cutting process is complete, the device is ready for operation again.

6. Troubleshooting

Error	Possible cause	Remedy
The cutting rollers do not switch on automatically when material to be shredded is inserted.	The slider switch (8) is in the "⊗" position (10).	Move the slider switch (8) to the "»" position (11).
	The connecting cable (3) is not connected correctly.	Ensure that the mains plug is in the mains socket.
	The socket is not live.	Check the domestic fuses.
	The device is faulty.	Notify Customer Services.
The status LED: Overheating (14) is lit up red.	The device has become too hot.	Switch the device off and allow it to cool down for at least 30 minutes.

7. Technical data

Input voltage	220-240 V~
Mains Frequency	50 Hz
Max. power consumption	529 W
Dimensions (W x H x D)	36.2 x 19.5 x 45.2 cm
Weight (net)	5549 g
Weight (gross)	6343 g
Basket capacity for paper and plastic cards	21 litres
Basket capacity for CDs/DVDs/Blu-Rays	0.8 litres
Max. noise level	72 dB
Max. cutting performance - paper (70 gsm)	13 sheets (DIN A4 paper)*
Max. cutting performance - paper (80 gsm)	12 sheets (DIN A4 paper)*
Max. cutting performance - CDs/DVDs/Blu-Rays/ plastic cards	1
Max. cutting speed	2.0 m/minute
Max. feed width for paper / plastic cards	220 mm
Max. feed width for CDs/DVDs/Blu-rays	120 mm
Cutting size for paper / plastic cards	4 mm x 40 mm
Max. constant operation time	2 minutes
Nominal idle period	min. 30 minutes
Protection class (as per DIN 66399)	2
Safety levels (as per DIN 66399)	P-4 / T-4 / E-3

* Thicker paper, moisture or any voltage other than that permitted may reduce the performance.

8. Warranty Disclaimer

All of the technical information, data and instructions regarding operation contained in these operating instructions was up to date at the time of printing and is provided based on previous experience and to the best of our knowledge.

Hama GmbH & Co KG assumes no liability and provides no warranty for damage resulting from improper installation/mounting, improper use of the product or from failure to observe the operating instructions and/or safety notes.

Maschinenaufbau

1. Gerätekopf
2. Einzugsschacht Papier und Plastikkarten
3. Anschlussleitung (Geräterückseite)
4. Einzugsschacht CD/DVD/Blu-Ray
5. Warnsymbole
6. Sichtfenster
7. Abfallbehälter
8. Schiebeshalter
9. Position „◀“ (Rückwärts)
10. Position „○“ (Aus)
11. Position „⏻“ (Automatische Start-/Stopp-Funktion für Einzugsschacht Papier und Plastikkarten)
12. Position „▶“ (Vorwärts-Funktion für Einzugsschacht CD/DVD/Blu-Ray + Einzugsschacht Papier und Plastikkarten)
13. Status LED Bereitschaft
14. Status LED Überhitzung

1. Einführung

1.1 Vorwort

Vielen Dank, dass Sie sich für ein Hama Produkt entschieden haben! Nehmen Sie sich Zeit und lesen Sie die folgenden Anweisungen und Hinweise zunächst ganz durch. Bewahren Sie diese Bedienungsanleitung anschließend an einem sicheren Ort auf, um bei Bedarf darin nachschlagen zu können. Sollten Sie das Gerät veräußern, geben Sie diese Bedienungsanleitung an den neuen Eigentümer weiter.

Hinweis – Bedeutung der Bedienungsanleitung

Die Nichtbeachtung der Bedienungsanleitung beim Gebrauch des Produktes stellt eine Fehlanwendung oder eine missbräuchliche Verwendung dar und ist nicht zulässig!

Hinweis

Bei diesem Gerät handelt es sich um ungebrauchte Neuware. Eventuell vorhandene Schneidreste können aus qualitätssichernden Testläufen während der Produktion stammen.

1.2 Erklärung von Warnsymbolen und Hinweisen

Gefahr eines elektrischen Schlags

Dieses Symbol weist auf eine Berührungsgefahr mit nicht isolierten Teilen des Produktes hin, die möglicherweise eine gefährliche Spannung von solcher Höhe führen, dass die Gefahr eines elektrischen Schlags besteht.

Warnung

Wird verwendet, um Sicherheitshinweise zu kennzeichnen oder um Aufmerksamkeit auf besondere Gefahren und Risiken zu lenken.

Hinweis

Wird verwendet, um zusätzlich Informationen oder wichtige Hinweise zu kennzeichnen.

1.3 Packungsinhalt

- Aktenvernichter „Home X12CD“
- Diese Bedienungsanleitung

2. Sicherheit

2.1 Bestimmungsgemäße Verwendung

- Das Produkt ist für den privaten, nicht-gewerblichen Haushaltsgebrauch vorgesehen.
- Verwenden Sie das Produkt ausschließlich für den dazu vorgesehenen Zweck.
- Das Produkt ist nur für den Gebrauch innerhalb von Gebäuden vorgesehen.
- Schützen Sie das Produkt vor Schmutz, Feuchtigkeit und Überhitzung und verwenden Sie es nur in trockenen Räumen.
- Betreiben Sie das Produkt nicht in unmittelbarer Nähe der Heizung, anderer Hitzequellen oder in direkter Sonneneinstrahlung.
- Verwenden Sie das Produkt nicht in einer feuchten Umgebung und vermeiden Sie Spritzwasser.

- Betreiben Sie das Produkt nicht außerhalb seiner in den technischen Daten angegebenen Leistungsgrenzen.
- Betreiben Sie das Produkt nicht im Dauerbetrieb, es ist nicht dafür ausgelegt.
- Benutzen Sie das Produkt nicht in Bereichen, in denen elektronische Produkte nicht erlaubt sind.
- Lassen Sie das Produkt nicht fallen und setzen Sie es keinen heftigen Erschütterungen aus.
- Dieses Produkt ist nicht dafür bestimmt, durch Personen, einschließlich Kinder, mit eingeschränkter physischen, sensorischen oder geistigen Fähigkeiten oder mangels Erfahrung oder mangels Wissen benutzt zu werden, es sei denn, sie werden durch eine für ihre Sicherheit zuständige Person beaufsichtigt oder erhalten von ihr Anweisungen, wie das Produkt zu benutzen ist.
- Dieses Produkt gehört, wie alle elektrischen Produkte, nicht in Kinderhände!
- Halten Sie Kinder unbedingt von dem Verpackungsmaterial fern, es besteht Erstickungsgefahr.
- Entsorgen Sie das Verpackungsmaterial sofort gemäß den örtlich gültigen Entsorgungsvorschriften.
- Nehmen Sie keine Veränderungen am Produkt vor. Dadurch verlieren Sie jegliche Gewährleistungsansprüche.
- Verwenden Sie den Artikel nur unter moderaten klimatischen Bedingungen.
- Ziehen Sie zum Entfernen des Kabels direkt am Stecker und niemals am Kabel.

Hinweis

Das Produkt ist nur für haushaltsübliche Mengen vorgesehen!

Warnung

Eine Verwendung ist nur mit dem vorgesehenen Papierbehälter zulässig!

Folgende Materialien dürfen bzw. dürfen NICHT zerleinert werden:

Papier	✓
Papier mit Heftklammern	✓
Magnetstreifen- und ID-Chipkarten	✓
CDs, DVDs, Blu-Rays	✓
Endlospapier, Klebeetiketten, Folien, Zeitungspapier, Karton, Büroklammern, Lamine, Plastik (mit Ausnahme der vorgenannten Gegenstände)	✗

2.2 Grundlegende Sicherheitshinweise

Beachten Sie für einen sicheren Umgang mit dem Gerät die folgenden Sicherheitshinweise:

- Kontrollieren Sie das Gerät vor der Verwendung auf äußere sichtbare Schäden. Nehmen Sie ein beschädigtes Gerät nicht in Betrieb.
- Personen, die aufgrund ihrer körperlichen, geistigen oder motorischen Fähigkeiten nicht in der Lage sind das Gerät sicher zu bedienen, dürfen das Gerät nur unter Aufsicht oder Anweisung durch eine verantwortliche Person benutzen.
- Defekte Bauteile dürfen nur gegen Original-Ersatzteile ausgetauscht werden. Nur bei diesen Teilen ist gewährleistet, dass sie die Sicherheitsanforderungen erfüllen.
- Schützen Sie das Gerät vor Feuchtigkeit und dem Eindringen von Flüssigkeiten bzw. Gegenständen. Bei Kontakt mit Flüssigkeit sofort das Gerät von der Stromversorgung trennen.

Warnung – Schnittgefahr an den Schneidwalzen

Berühren Sie nicht die Schneidwalzen.

Gefahr eines elektrischen Schlags

- Öffnen Sie das Produkt nicht und betreiben Sie es bei Beschädigungen nicht weiter.
- Verwenden Sie das Produkt nicht, wenn der AC-Adapter, das Adapterkabel oder die Netzleitung beschädigt sind.
- Versuchen Sie nicht, das Produkt selbst zu warten oder zu reparieren. Überlassen Sie jegliche Wartungsarbeit dem zuständigen Fachpersonal.

2.3 Erklärung von Symbolen der Produktkennzeichnung

Warnung – Verletzungsgefahr 

Beachten Sie die Warnsymbole, um Verletzungen oder eine Beschädigung des Gerätes zu vermeiden.

	Allgemeines Warnsymbol
	Lesen Sie vor Inbetriebnahme die beiliegende Bedienungsanleitung. Beachten Sie unbedingt die Sicherheitshinweise!
	<ul style="list-style-type: none"> • Diese Einrichtung ist nicht für die Benutzung durch Kinder vorgesehen. • Berühren der Einführungsöffnung mit den Händen, der Kleidung oder den Haaren vermeiden. • Stecker ziehen, wenn die Einrichtung längere Zeit nicht benutzt wird.
	Gestatten Sie Kindern die Benutzung des Gerätes nur unter Aufsicht.
	Keine Büroklammern in den Einzugschacht geben.
	Nicht in den Einzugschacht greifen.
	Kleidung vom Einzugschacht fernhalten.
	Schmuck, z. B. Ketten, vom Einzugschacht fernhalten.
	Haare vom Einzugschacht fernhalten.
	Keine Aerosol-Produkte am oder in der Nähe des Gerätes verwenden.
	Stecken Sie max. 12 Blatt Papier gleichzeitig in den Einzugschacht (siehe 7. Technische Daten).
	Einzugschacht für CDs/DVDs und Blu-Rays. Geben Sie in den Einzugschacht immer nur eine CD/DVD oder Blu-Ray einzeln ein.
	Einzugschacht für Kreditkarten. Geben Sie in den Kreditkarten-Einzugschacht immer nur eine Kreditkarte einzeln ein.

2.4 Sicherheitseinrichtung

Das Gerät ist mit einer Sicherheitsschaltung ausgestattet und kann nur betrieben werden, wenn der Gerätekopf (1) ordnungsgemäß auf dem Abfallbehälter (7) aufgesetzt ist.

Warnung 

Eine Manipulation oder Veränderung der Sicherheitseinrichtungen kann zu schweren Verletzungen führen und ist unzulässig.

3. Installation/Aufbau

Warnung 

- Betreiben Sie das Produkt nur an einer dafür zugelassenen Steckdose. Die Steckdose muss in der Nähe des Produktes angebracht und leicht zugänglich sein.
- Trennen Sie das Produkt mittels des Ein-/Ausschalters vom Netz – wenn dieser nicht vorhanden ist, ziehen Sie die Netzleitung aus der Steckdose.
- Achten Sie bei Mehrfachsteckdosen darauf, dass die angeschlossenen Verbraucher die zulässige Gesamtleistungsaufnahme nicht überschreiten.
- Trennen Sie das Produkt vom Netz, wenn Sie es längere Zeit nicht benutzen.

Hinweis 

- Stellen Sie das Produkt auf einer ebenen, horizontalen und ausreichend stabilen Fläche auf.
- Verlegen Sie alle Kabel so, dass sie keine Stolpergefahr darstellen.
- Knicken und quetschen Sie das Kabel nicht.
- Schützen Sie die Anschlussleitung vor heißen Oberflächen und scharfen Kanten.

- Verbinden Sie das Netzteil mit einer ordnungsgemäß installierten und leicht zugänglichen Netzsteckdose.

4. Bedienung und Betrieb

Hinweis 

- Beachten Sie, dass sich die Dicke des Papiers beim Falten erhöht, dadurch kann die maximale Blattkapazität überschritten werden.
- Warten Sie immer bis ein Schneidvorgang abgeschlossen ist, bevor Sie den nächsten starten.
- Benutzen Sie das Gerät nicht länger als 2 Minuten im Dauerbetrieb.
- Entleeren Sie den Behälter regelmäßig, um eine Beschädigung des Gerätes zu vermeiden.

4.1 Gerät einschalten

- Stellen Sie den Schiebescalter (8) auf die Position „“ (11).
- Die Status LED Bereitschaft (13) leuchtet dauerhaft grün.
- Das Gerät ist nun betriebsbereit.

4.2 Gerät ausschalten

- Stellen Sie den Schiebescalter (8) auf die Position „“ (10).



4.3 Papier zerkleinern

- Führen Sie das Papier mittig in den Einzugschacht (2) ein. Die Schneidwalzen werden automatisch eingeschaltet.
- Lassen Sie das Papier los. Nach Beendigung des Schneidvorganges schaltet sich das Gerät wieder aus.

4.4 Plastikkarten zerkleinern

- Führen Sie die Plastikkarte mittig in den Einzugschacht (2) ein. Die Schneidwalzen werden automatisch eingeschaltet.
- Lassen Sie die Plastikkarte los. Nach Beendigung des Schneidvorganges schaltet sich das Gerät wieder aus.



4.5 CDs/DVDs/Blu-Rays zerkleinern

- Stellen Sie den Schiebescalter (8) auf die Position „“ (12).
- Die Schneidwalzen werden dauerhaft eingeschaltet.
- Führen Sie die CD, DVD oder Blu-Ray mittig in den Einzugschacht (4) ein.
- Lassen Sie die CD, DVD oder Blu-Ray los.
- Stellen Sie den Schiebescalter (8) nach Beendigung des Schneidvorganges auf die Position „“ (10), um das Gerät auszuschalten oder auf die Position „“ (11), um Papier oder Plastikkarten im Einzugschacht (2) zu vernichten.

4.6 Betriebsarten Vorwärts-/Rückwärtsbetrieb

Hinweis 

Diese Betriebsarten dienen dazu, eine Blockierung des Schneidwerks wieder zu lösen.

- Stellen Sie den Schiebescalter (8) auf die Position „“ (9). Die Walzen des Schneidwerks drehen sich nun in umgekehrter Richtung.
- Stellen Sie den Schiebescalter (8) abwechselnd auf die Position „“ (12) und die Position „“ (9). Wiederholen Sie diesen Vorgang ca. drei Mal.
- Schalten Sie anschließend das Gerät – wie in **4.2 Gerät ausschalten** beschrieben – aus und ziehen Sie den Netzstecker.
- Entfernen Sie das gestaute Schnittgut vorsichtig aus dem Einzugschacht (2).

- Verbinden Sie das Gerät anschließend wieder – wie in **3. Installation/Aufbau** beschrieben – mit der Stromversorgung.



Hinweis

- Der Vorwärtsbetrieb kann genutzt werden, wenn Schneidgut nicht gänzlich eingezogen wurde, da es nicht vom Sensor zu erfassen war. V.a. bei kleineren Papierstücken kann dies vorkommen.
- Stellen Sie den Schiebescalter (8) auf Position „“ (12), bis das zu vernichtende Papier komplett eingezogen wurde.

5. Wartung und Pflege

Gefahr – Lebensgefahr durch elektrischen Strom



Ziehen Sie den Netzstecker aus der Steckdose, bevor Sie mit der Reinigung beginnen.

Warnung – Schnittgefahr an den Schneidwalzen



Berühren Sie nicht die Schneidwalzen.

Warnung – Beschädigung des Gerätes durch Feuchtigkeit



Stellen Sie sicher, dass bei der Reinigung keine Feuchtigkeit in das Gerät eindringt, um eine irreparable Beschädigung des Gerätes zu vermeiden.

5.1 Behälter entleeren

- Schalten Sie das Gerät – wie in **4.2 Gerät ausschalten** beschrieben – aus und ziehen Sie den Netzstecker.
- Heben Sie den Gerätekopf (1) vom Abfallbehälter (7) ab.
- Entleeren Sie den Behälter (7).
- Setzen Sie den Gerätekopf (1) wieder auf den Abfallbehälter (7) auf.
- Verbinden Sie das Gerät anschließend wieder – wie in **3. Installation/Aufbau** beschrieben – mit der Stromversorgung.

5.2 Gerätereinigung

- Schalten Sie das Gerät – wie in **4.2 Gerät ausschalten** beschrieben – aus und ziehen Sie den Netzstecker.
- Reinigen Sie das Gerät mit einem trockenen Tuch. Bei starker Verschmutzung kann das Tuch ein wenig angefeuchtet werden.
- Lassen Sie das Gerät anschließend vollständig trocknen.
- Verbinden Sie das Gerät anschließend wieder – wie in **3. Installation/Aufbau** beschrieben – mit der Stromversorgung.

5.3 Schneidwalzen reinigen/ölen



Hinweis

- Ölen Sie die Schneidwalzen nach jedem Entleeren des Abfallbehälters, um die Lebensdauer des Aktenvernichters zu erhöhen.
- Eine entsprechende Auswahl passender Reinigungsmittel finden Sie unter www.hama.com.

- Schalten Sie das Gerät – wie in **4.1 Gerät einschalten** beschrieben – ein.

5.3.1 Reinigung mit Hama Reiniger für Aktenvernichter (Artikelnummer: 113820)

- Tragen Sie den Hama Reiniger für Aktenvernichter (Artikelnummer: 113820) in mehreren Bahnen auf ein Papier der Größe DIN A4 auf.
- Führen Sie das Papier mittig in den Einzugschacht (2) ein. Die Schneidwalzen werden automatisch eingeschaltet.
- Nach Beendigung des Schneidvorganges ist das Gerät wieder einsatzbereit.

5.3.2 Reinigung mit Reinigungspapier

- Führen Sie das Reinigungspapier mittig in den Einzugschacht (2) ein. Die Schneidwalzen werden automatisch eingeschaltet.
- Nach Beendigung des Schneidvorganges ist das Gerät wieder einsatzbereit.

6. Fehlerbehebung

Fehler	Mögliche Ursache	Behebung
Die Schneidwalzen schalten sich nach Eingabe von Schnittgut nicht automatisch ein.	Schiebescalter (8) steht auf Position „  “ (10).	Stellen Sie den Schiebescalter (8) auf Position „  “ (11).
	Anschlussleitung (3) ist nicht korrekt angeschlossen.	Stellen Sie sicher, dass der Netzstecker in der Steckdose steckt.
	Steckdose liefert keine Spannung.	Überprüfen Sie die Haussicherungen.
Status LED Überhitzung (14) leuchtet rot auf.	Gerät defekt.	Benachrichtigen Sie den Kundendienst.
	Das Gerät ist zu heiß geworden.	Schalten Sie das Gerät aus und lassen Sie es mindestens 30 Minuten abkühlen.

7. Technische Daten

Eingangsspannung	220-240 V~
Netzfrequenz	50 Hz
max. Leistungsaufnahme	529 W
Abmessungen (B x H x T)	36,2 x 19,5 x 45,2 cm
Gewicht (netto)	5549 g
Gewicht (brutto)	6343 g
Korbvolumen Papier und Plastikkarten	21 Liter
Korbvolumen CD/DVD/Blu-Ray	0,8 Liter
max. Geräuschpegel	72 dB
max. Schnittleistung Papier (70g/m ²)	13 Blatt (DIN A4-Papier)*
max. Schnittleistung Papier (80g/m ²)	12 Blatt (DIN A4-Papier)*
max. Schnittleistung CD/DVD/Blu-Ray/Plastikkarten	1 Stück
max. Schnittgeschwindigkeit	2,0 m/Minute
max. Einzugsbreite Papier/Plastikkarten	220 mm
max. Einzugsbreite CD/DVD/Blu-Ray	120 mm
Schnittgröße Papier/Plastikkarten	4 mm x 40 mm
max. Dauerbetriebszeit	2 Minuten
Nennruhezzeit	min. 30 Minuten
Schutzklasse (nach DIN 66399)	2
Sicherheitsstufen (nach DIN 66399)	P-4 / T-4 / E-3

* Dickeres Papier, Feuchtigkeit oder eine andere als die zugelassene Spannung können die Leistung reduzieren.

8. Haftungsausschluss

Alle in dieser Bedienungsanleitung enthaltenen technischen Informationen, Daten und Hinweise für die Bedienung, entsprechen dem letzten Stand bei Drucklegung und erfolgen unter Berücksichtigung unserer bisherigen Erfahrungen und Erkenntnisse nach bestem Wissen.

Die Hama GmbH & Co KG übernimmt keinerlei Haftung oder Gewährleistung für Schäden, die aus unsachgemäßer Installation, Montage und unsachgemäßem Gebrauch des Produktes oder einer Nichtbeachtung der Bedienungsanleitung und/oder der Sicherheitshinweise resultieren.

Constitution de la machine

1. Tête de l'appareil
2. Fente d'alimentation pour papier et cartes en plastique
3. Câble de raccordement (arrière de l'appareil)
4. Fente d'alimentation pour CD/DVD/Blu-ray
5. Symboles d'avertissement
6. Fenêtre
7. Conteneur de déchets
8. Sélecteur
9. Position "◀" (Arrière)
10. Position "○" (Arrêt)
11. Position "⏪" (Fonction de mise en marche/arrêt automatique de la fente d'alimentation pour papier et cartes en plastique)
12. Position "⏩" (Fonction de marche avant de la fente d'alimentation pour CD/DVD/Blu-ray + fente d'alimentation pour papier et cartes en plastique)
13. Voyant d'état LED de disponibilité
14. Voyant d'état LED surchauffe

1. Introduction

1.1 Préambule

Nous vous remercions d'avoir choisi un produit Hama !
Veuillez prendre le temps de lire l'ensemble des remarques et consignes suivantes. Veuillez conserver ce mode d'emploi à portée de main afin de pouvoir le consulter en cas de besoin. Transmettez-le au nouveau propriétaire avec l'appareil le cas échéant.

Remarque : importance du mode d'emploi

Le non-respect du présent mode d'emploi lors de l'utilisation du produit s'apparente à une erreur d'utilisation ou à une utilisation abusive et n'est pas autorisée !

Remarque

Le présent produit est un produit qui neuf.
Il se peut que des résidus de découpe résultant des essais de qualité réalisés au cours de la production s'y trouvent encore.

1.2 Explication des symboles d'avertissement et des remarques

Risque d'électrocution

Ce symbole indique un risque de contact avec des parties non isolées du produit susceptibles de conduire un courant électrique capable de provoquer une électrocution.

Avertissement

Ce symbole est utilisé pour indiquer des consignes de sécurité ou pour attirer votre attention sur des dangers et risques particuliers.

Remarque

Ce symbole est utilisé pour indiquer des informations supplémentaires ou des remarques importantes.

1.3 Contenu de l'emballage

- Broyeur de documents "Home X12CD"
- Le présent mode d'emploi

2. Sécurité

2.1 Utilisation conforme

- Ce produit est destiné à une utilisation domestique non commerciale.
- L'emploi du produit est exclusivement réservé à sa fonction prévue.
- Le produit est exclusivement prévu pour une utilisation à l'intérieur d'un bâtiment.
- Protégez le produit de toute saleté, humidité, surchauffe et utilisez-le uniquement dans des locaux secs.
- N'utilisez pas l'appareil à proximité immédiate d'un chauffage, d'autres sources de chaleur ou à la lumière directe du soleil.
- N'utilisez pas l'appareil dans un environnement humide et évitez les projections d'eau.
- N'utilisez pas le produit en dehors des limites de puissance indiquées dans les caractéristiques techniques.
- Ce produit n'est pas conçu pour être utilisé en fonctionnement continu.

- N'utilisez pas le produit dans des zones où les produits électroniques ne sont pas autorisés.
- Protégez le produit des secousses violentes et évitez tout choc ou toute chute.
- Ce produit n'est pas destiné à être utilisé par des personnes (y compris des enfants) aux capacités physiques, mentales ou motrices réduites ou dont l'expérience et le savoir présentent des lacunes, à moins que ces personnes ne soient surveillées par une personne compétente en matière de sécurité ou qu'elles aient reçu des instructions sur la manière d'utiliser ce produit.
- Cet appareil, comme tout appareil électrique, doit être gardé hors de portée des enfants !
- Tenez les emballages d'appareils hors de portée des enfants, risque d'étouffement.
- Recyclez les matériaux d'emballage conformément aux prescriptions locales en vigueur.
- N'apportez aucune modification au produit. Des modifications vous feraient perdre vos droits de garantie.
- Utilisez l'article dans des conditions climatiques modérées uniquement.
- Pour retirer le câble, tirez directement au niveau de la fiche et non du câble.

Remarque

Ce produit est prévu uniquement à usage domestique !

Avertissement

Son utilisation est autorisée uniquement avec le conteneur de papier prévu !

Les matériaux suivants peuvent ou NE peuvent PAS être broyés :

Papier	✓
Papier avec agrafes	✓
Cartes magnétiques et cartes à puce d'identité	✓
CD, DVD, Blu-ray	✓
Papier continu, étiquettes adhésives, films plastiques, papier journal, carton, trombones, laminés, plastique (à l'exception des objets mentionnés préalablement)	✗

2.2 Consignes de sécurité de base

Assurez que l'environnement de l'appareil est sécurisé en respectant les consignes de sécurité suivantes :

- Avant toute utilisation vérifiez si l'appareil comporte des dommages visibles. Ne mettez pas un appareil endommagé en marche.
- Les personnes qui, en raison de leurs capacités physiques, mentales ou moteur ne peuvent pas utiliser l'appareil en toute sécurité, ne peuvent utiliser l'appareil que sous la surveillance ou la supervision d'une personne responsable.
- Les pièces défectueuses ne doivent être remplacées que par des pièces de rechange d'origine. Seules ces pièces garantissent le respect des exigences en matière de sécurité.
- Protégez l'appareil de l'humidité et de la pénétration de liquides et d'objets. En cas de contact avec un liquide, débranchez immédiatement l'appareil de l'alimentation en électricité.

Avertissement : risque de coupure au niveau des rouleaux de découpe

Ne touchez pas les rouleaux de découpe.

Risque d'électrocution

- Ne tentez pas d'ouvrir le produit en cas de détérioration et cessez de l'utiliser.
- N'utilisez pas le produit lorsque l'adaptateur, le câble de connexion ou le câble d'alimentation sont endommagés.
- Ne tentez pas de réparer l'appareil vous-même ni d'effectuer des travaux d'entretien. Déléguez tous travaux d'entretien à des techniciens qualifiés.

2.3 Explication des symboles d'identification du produit

Avertissement : risque de blessure  <p>Veillez respecter les symboles d'avertissement afin d'éviter les blessures ou un endommagement de l'appareil.</p>	
	Symbole d'avertissement général
	Lisez le mode d'emploi joint avant toute mise en service. Veuillez impérativement respecter les consignes de sécurité !
	<ul style="list-style-type: none"> Cet équipement n'est pas destiné à être utilisé par des enfants. Évitez de toucher l'ouverture d'insertion avec les mains, les vêtements ou les cheveux. Débranchez l'appareil quand il ne doit pas être utilisé pendant une période prolongée.
	Autorisez l'utilisation de l'appareil par des enfants uniquement sous votre surveillance.
	N'insérez aucun trombone dans la fente d'alimentation.
	Ne pas mettre les mains dans la fente d'alimentation.
	Maintenir les vêtements à distance de la fente d'alimentation.
	Maintenir les bijoux, par exemple les chaînes à distance de la fente d'alimentation.
	Maintenir les cheveux à distance de la fente d'alimentation.
	Ne pas vaporiser de produits aérosol sur ou à proximité de l'appareil.
	Insérez au max. 12 feuilles de papier simultanément dans la fente d'alimentation (voir 7. Caractéristiques techniques).
	Fente d'insertion pour CD/DVD/Blu-rays. N'insérez qu'un CD/DVD ou Blu-ray à la fois dans la fente d'insertion.
	Fente d'insertion pour cartes de crédit. N'insérez qu'une carte de crédit à la fois dans la fente d'insertion pour cartes de crédit.

2.4 Équipement de sécurité

L'appareil est équipé d'un circuit de sécurité et ne peut être utilisé que lorsque la tête de l'appareil (1) est correctement insérée dans le conteneur de déchets (7).

Avertissement

Une manipulation ou une modification des équipements de sécurité peut provoquer des blessures graves et n'est pas autorisée. 

3. Installation/Mise en place

Avertissement

- Branchez l'appareil uniquement à une prise de courant appropriée. La prise de courant doit être située à proximité de l'appareil et doit être facilement accessible.
- Coupez l'appareil du secteur à l'aide de l'interrupteur - débranchez la prise de courant en cas d'absence d'interrupteur.
- En cas de prises multiples, veillez à ce que les appareils consommateurs branchés ne dépassent pas la puissance absorbée totale admissible.
- Débranchez l'appareil si vous ne l'utilisez pas sur une période prolongée.

Remarque

- Placez le produit sur une surface plane, horizontale et suffisamment solide.
- Disposez tous les câbles de sorte à ce qu'ils ne représentent aucun danger de trébuchement.
- Ne pliez pas et n'écrasez pas le câble.
- Protégez le câble de raccordement des surfaces chaudes et des arêtes coupantes.

- Branchez le bloc secteur à une prise de courant conformément installée et facile d'accès.

4. Utilisation et fonctionnement

Remarque

- Tenez compte du fait que l'épaisseur du papier augmente en cas de pli, la capacité maximale de feuilles peut ainsi être dépassée.
- Attendez toujours qu'un processus de découpe doit être terminé avant de lancer le suivant.
- N'utilisez pas l'appareil plus de 2 minutes de suite.
- Videz régulièrement le conteneur afin d'éviter tout endommagement du produit.

4.1 Mise en marche du produit

- Faites glisser le sélecteur (8) en position "☺" (11).
- Le voyant LED d'état de disponibilité (13) s'allume ensuite de manière permanente en vert.
- L'appareil est alors prêt à être utilisé.

4.2 Mise hors tension de l'appareil

- Faites glisser le sélecteur (8) en position "☹" (10).

4.3 Broyer du papier

- Insérez le papier au centre de la fente d'insertion (2). Les rouleaux de découpe sont automatiquement allumés.
- Lâchez le papier. Une fois le découpage terminé, l'appareil s'éteint de nouveau.

4.4 Broyer les cartes en plastique

- Insérez la carte en plastique au centre de la fente d'insertion (2). Les rouleaux de découpe sont automatiquement allumés.
- Lâchez la carte en plastique. Une fois le découpage terminé, l'appareil s'éteint de nouveau.

4.5 Broyer des CD, DVD, Blu-ray

- Faites glisser le sélecteur (8) en position "▶▶▶" (12).
- Les rouleaux de découpe fonctionnent en continu.
- Insérez le CD, DVD ou Blu-ray au centre de la fente d'insertion (4).
- Lâchez le CD, DVD, Blu-ray.
- Une fois le découpage terminé, faites glisser le sélecteur (8) en position "☹" (10) pour éteindre l'appareil ou en position "☺" (11) pour détruire le papier ou les cartes en plastique se trouvant dans la fente d'alimentation (2).

4.6 Modes de fonctionnement en marche avant/arrière

Remarque

Ces modes de fonctionnement servent à débloquer le dispositif de découpe. 

- Faites glisser le sélecteur (8) en position "◀◀" (9). Les rouleaux du dispositif de découpe tournent alors dans le sens inverse.
- Placez le sélecteur (8) tour à tour en position "▶▶▶" (12) et en position "◀◀" (9). Répétez le processus environ trois fois.
- Arrêtez ensuite l'appareil ainsi qu'il est décrit dans **4.2 Mise hors tension de l'appareil**, puis débranchez la prise secteur.
- Éliminez le matériau de découpe accumulé avec précaution de la fente d'insertion (2).
- Rebranchez l'appareil à l'alimentation en électricité ainsi qu'il est décrit dans **3. Installation/Mise en place**.

Remarque



- Le fonctionnement en marche avant peut être utilisé lorsque la matière à découper n'a pas été entièrement insérée car elle n'a pas été détectée par le capteur. Cela peut avant tout se produire pour les morceaux de papier de petite taille.
- Faites glisser le sélecteur (8) en position (12) jusqu'à ce que le papier à détruire soit complètement inséré.

5. Soins et entretien

Danger : danger de mort en raison de l'alimentation électrique



Débranchez la prise électrique avant de commencer le nettoyage.

Avertissement : risque de coupure au niveau des rouleaux de découpe



Ne touchez pas les rouleaux de découpe.

Avertissement : l'humidité risque d'endommager l'appareil



Veillez à ce qu'aucun liquide ne pénètre dans l'appareil lors du nettoyage afin d'éviter un endommagement irréversible de l'appareil.

5.1 Vider le conteneur

- Mettez l'appareil hors tension ainsi qu'il est décrit dans **4.2 Mise hors tension de l'appareil**, puis débranchez la fiche secteur.
- Retirez la tête de l'appareil (1) du conteneur de déchets (7).
- Videz le conteneur (7).
- Remplacez la tête de l'appareil (1) sur le conteneur de déchets (7).
- Rebranchez l'appareil à l'alimentation en électricité ainsi qu'il est décrit dans **3. Installation/Mise en place**.

5.2 Nettoyage de l'appareil

- Mettez l'appareil hors tension ainsi qu'il est décrit dans **4.2 Mise hors tension de l'appareil**, puis débranchez la fiche secteur.
- Nettoyez l'appareil avec un chiffon sec. En cas de fort encrassement, le chiffon peut être légèrement humidifié.
- Laissez ensuite l'appareil séché complètement.
- Rebranchez l'appareil à l'alimentation en électricité ainsi qu'il est décrit dans **3. Installation/Mise en place**.

5.3 Nettoyer/huiler les rouleaux de découpe

Remarque



- Huilez les rouleaux de découpe après chaque vidage du conteneur de déchets afin d'augmenter la durée de vie du broyeur.
- L'entreprise Hama propose une gamme de produits de nettoyage adaptés sur www.hama.com.

- Mettez l'appareil sous tension, ainsi qu'il est décrit dans **4.1 Mise sous tension de l'appareil**.

5.3.1 Nettoyage avec le nettoyeur Hama pour broyeur de documents (Référence d'article : 113820)

- Appliquez le nettoyeur Hama pour broyeur de documents (Référence d'article : 113820) en plusieurs lignes sur un papier au format DIN A4.
- Insérez le papier au centre de la fente d'insertion (2). Les rouleaux de découpe sont automatiquement allumés.
- Une fois le processus de découpe terminé, l'appareil est de nouveau prêt à être utilisé.

5.3.2 Nettoyage avec une feuille de nettoyage

- Insérez la feuille de nettoyage au centre de la fente d'insertion (2). Les rouleaux de découpe sont automatiquement allumés.
- Une fois le processus de découpe terminé, l'appareil est de nouveau prêt à être utilisé.

6. Dépannage

Erreur	Cause possible	Solution
Les rouleaux de découpe ne se mettent pas en marche automatiquement lors de l'insertion de l'objet à découper.	Le sélecteur (8) se trouve en position (10).	Faites glisser le sélecteur (8) en position (11).
	Le câble de raccordement (3) n'est pas correctement branché.	Assurez-vous que la fiche secteur est bien insérée dans la prise secteur.
	La prise secteur ne délivre aucune tension.	Vérifiez les fusibles de la maison.
	Appareil défectueux.	Contactez le service clientèle.
Le voyant d'état LED de surchauffe (14) s'allume en rouge.	L'appareil est devenu trop chaud.	Mettez l'appareil hors tension et laissez-le refroidir au minimum pendant 30 minutes.

7. Caractéristiques techniques

Tension d'entrée	220 - 240 V~
Fréquence du réseau	50 Hz
Puissance absorbée max.	529 W
Dimensions (B x H x T)	36,2 x 19,5 x 45,2 cm
Poids (net)	5 549 g
Poids (brut)	6 343 g
Volume du tiroir pour papier et cartes en plastique	21 litres
Volume du tiroir pour CD/DVD/Blu-ray	0,8 litre
Niveau sonore max.	72 dB
Capacité de découpe max. papier (70 g/m ²)	13 feuilles de papier (format DIN A4)*
Capacité de découpe max. papier (80g/m ²)	12 feuilles de papier (format DIN A4)*
Volume de découpe max. CD/DVD/Blu-ray/cartes en plastique	1 pièce
Vitesse de découpe max.	2,0 m/Minute
Largeur d'insertion max. du papier/cartes en plastique	220 mm
Largeur d'insertion max. des CD/DVD/Blu-ray	120 mm
Dimension de découpe des papiers/cartes en plastique	4 mm x 40 mm
Durée de fonctionnement max.	2 minutes
Temps de repos nominal	min. 30 minutes
Classe de protection (conformément à la norme DIN 66399)	2
Niveaux de sécurité (conformément à la norme DIN 66399)	P-4T-4/E-3

* Du papier trop épais, l'humidité ou une tension autre que celle autorisée peuvent réduire les performances de l'appareil.

8. Exclusion de garantie

Toutes les informations techniques contenues dans ce mode d'emploi, les données et instructions d'utilisation, correspondent à l'état actuel de la technique au moment de l'impression et sont données selon les meilleures expériences et connaissances disponibles en toute bonne foi.

La société Hama GmbH & Co KG décline toute responsabilité en cas de dommages provoqués par une installation, un montage ou une utilisation non conformes du produit ou encore provoqués par le non-respect des consignes du mode d'emploi et/ou des consignes de sécurité.

Estructura de la máquina

1. Cabezal del aparato
2. Bandeja de inserción de papel y tarjetas de plástico
3. Cable de conexión (parte trasera del aparato)
4. Bandeja de inserción de CD, DVD o Blu-ray
5. Símbolos de aviso
6. Mirilla
7. Recipiente colector
8. Interruptor corredizo
9. Posición «⏪» (retroceso)
10. Posición «⏻» (apagar)
11. Posición «▶» (función automática de inicio y parada para bandeja de inserción de papel y tarjetas de plástico)
12. Posición «▶▶▶» (función de avance para la bandeja de inserción de CD, DVD o Blu-Ray y bandeja de inserción de papel y tarjetas de plástico)
13. Led de estado de modo de espera
14. Led de estado de sobrecalentamiento

1. Introducción

1.1 Preámbulo

Le agradecemos que se haya decidido por un producto de Hama. Tómese tiempo y léase primero las siguientes instrucciones e indicaciones. Después, guarde estas instrucciones de manejo en un lugar seguro para poder consultarlas cuando sea necesario. Si vende el aparato, entregue estas instrucciones de manejo al nuevo propietario.

Nota: importancia del manual de instrucciones

La inobservancia del presente manual de instrucciones al utilizar el producto se considera un uso indebido o erróneo y, como tal, es inadmissible.

Nota

Este aparato es un producto nuevo sin usar. Los posibles restos de cortes presentes pueden deberse a las pruebas de aseguramiento de la calidad que se llevan a cabo durante la fase de producción.

1.2 Explicación de los símbolos de aviso y de las indicaciones

Peligro de sufrir una descarga eléctrica

Este símbolo hace referencia al peligro de contacto con partes no aisladas del producto que pueden conducir una tensión peligrosa de una intensidad tal que puede provocar una descarga eléctrica.

Aviso

Se utiliza para indicar indicaciones de seguridad o para llamar la atención sobre peligros y riesgos especiales.

Nota

Se utiliza para indicar información adicional o indicaciones importantes.

1.3 Contenido del paquete

- Trituradora de papel «Home X12CD»
- Este manual de instrucciones

2. Seguridad

2.1 Uso previsto

- Este producto está previsto para usarlo en el ámbito privado y no comercial del hogar.
- Utilice el producto exclusivamente para el fin previsto.
- Este producto solo está previsto para usarlo en el interior de edificios.
- Proteja el producto de la suciedad, la humedad y el sobrecalentamiento y utilícelo solo en espacios secos.
- No utilice el producto junto a sistemas de calefacción, otras fuentes de calor ni expuesto a la luz solar directa.
- No utilice el producto en entornos húmedos y evite el contacto con las salpicaduras de agua.

- No utilice el producto fuera de los límites de potencia indicados en los datos técnicos.
- No utilice el producto en funcionamiento continuo, ya que no está diseñado para ello.
- No utilice el producto en áreas donde no se permitan aparatos electrónicos.
- No deje caer el producto ni lo someta a sacudidas fuertes.
- Este producto no es adecuado para ser usado por personas —inclusive niños— con capacidades físicas, sensoriales o intelectuales limitadas o con falta de experiencia y conocimientos a no ser que sean supervisadas por la persona responsable de su seguridad o que hayan recibido instrucciones suyas sobre cómo se utiliza el producto.
- Este producto, como todos los productos eléctricos, no debe estar en manos de los niños.
- Mantenga el material de embalaje fuera del alcance de los niños, ya que existe peligro de asfixia.
- Deseche el material de embalaje de conformidad con las normativas locales vigentes en materia de eliminación de desechos.
- No realice cambios en el producto. Esto conllevaría la pérdida de todos los derechos de la garantía.
- Use el artículo únicamente cuando las condiciones climáticas sean moderadas.
- Para sacar el cable, tire directamente de la clavija y nunca del cable.

Nota

¡El producto está previsto únicamente para cantidades que sean habituales en el ámbito doméstico!

Aviso

¡Solo se permite usar la trituradora con el recipiente de papel!

A continuación le mostramos los materiales que se permiten y NO se permiten triturar:

Papel	✓
Papel con grapas	✓
Tarjetas de identificación de chip o banda magnética	✓
CD, DVD y Blue-rays	✓
Papel continuo, etiquetas adhesivas, láminas de plástico, papel de periódico, cartón, clips, laminados y plástico (a excepción de los materiales mencionados anteriormente)	✗

2.2 Instrucciones básicas de seguridad

Tenga en cuenta las siguientes instrucciones de seguridad para manejar el aparato con seguridad:

- Antes de usarlo, compruebe si el aparato presenta daños externos visibles. No ponga en funcionamiento el aparato si está dañado.
- Las personas que no puedan manejar el aparato con seguridad por motivo de sus capacidades físicas, intelectuales o motoras solo podrán hacerlo bajo la supervisión o siguiendo las instrucciones de una persona responsable.
- Solo se permite sustituir los componentes defectuosos con piezas de recambio originales, puesto que solo estas pueden garantizar que cumplen con los correspondientes requisitos de seguridad.
- Proteja el aparato de la humedad y la penetración de líquidos u objetos. Si se produce un contacto con líquido, desenchufe inmediatamente el aparato del suministro eléctrico.

Aviso: peligro de corte con los rodillos de corte

No toque los rodillos de corte.

Peligro de sufrir una descarga eléctrica

- No abra el producto ni siga utilizándolo en caso de presentar daños.
- No utilice el producto si el adaptador de corriente alterna, el cable adaptador o el cable de alimentación están dañados.
- No intente mantener ni reparar el producto por cuenta propia. Encomende cualquier trabajo de mantenimiento al personal especializado competente.

2.3 Aclaración de los símbolos de marcado del producto

Aviso: riesgo de sufrir lesiones



Preste atención a los símbolos de aviso para evitar lesiones o daños en el aparato.

	Símbolo de aviso de carácter general
	Lea el manual de instrucciones suministrado antes de poner en marcha el aparato. ¡Siga las instrucciones de seguridad!
	<ul style="list-style-type: none"> Este equipo no está previsto para que lo utilicen los niños. Evite tocar la abertura de inserción con las manos, la ropa o el pelo. Desconecte el enchufe si el equipo no va a usarse durante un periodo de tiempo prolongado.
	Solo permita que los niños utilicen el aparato bajo supervisión.
	No introduzca clips en la bandeja de inserción.
	No toque el interior de la bandeja de inserción.
	Mantenga cualquier tipo de prenda alejada de la bandeja de inserción.
	Mantenga las joyas (p. ej., cadenas) alejadas de la bandeja de inserción.
	Mantenga el pelo alejado de la bandeja de inserción.
	No utilice productos de aerosol junto al aparato o cerca de este.
	Ponga un máximo de doce hojas de papel al mismo tiempo en la bandeja de inserción (consulte el apartado 7. Datos técnicos).
	Bandeja de inserción para CD, DVD y Blu-rays. No ponga más de un CD, DVD o Blu-ray al mismo tiempo en la bandeja de inserción.
	Bandeja de inserción para tarjetas de crédito. No ponga más de una tarjeta de crédito al mismo tiempo en la bandeja de inserción para tarjetas de crédito.

2.4 Dispositivo de seguridad

El aparato incorpora un circuito de seguridad que solo puede funcionar si el cabezal del dispositivo (1) se ha colocado correctamente sobre el recipiente colector (7).

Aviso



No se permite manipular ni modificar los mecanismos de seguridad; asimismo, dicha manipulación o modificación puede provocar lesiones graves.

3. Instalación y montaje

Aviso



- Utilice el producto solo conectado a una toma de corriente autorizada. La toma de corriente debe estar colocada cerca del producto; asimismo, debe ser fácilmente accesible.
- Desconecte el producto de la red eléctrica mediante el interruptor de encendido y apagado (de no existir este, desenchufe el cable de alimentación de la toma de corriente).
- Si dispone de tomas de corriente múltiples, asegúrese de que los aparatos eléctricos conectados no sobrepasen el consumo total de potencia admisible.
- Desconecte el producto de la red si no va a utilizarlo durante un tiempo prolongado.

Nota



- Coloque el producto sobre una superficie plana, horizontal y provista de suficiente estabilidad.
- Coloque todos los cables de tal manera que se impida tropezar con ellos.
- No pliegue ni aplaste el cable.
- Proteja el cable de conexión frente a superficies calientes y bordes afilados.
- Conecte la fuente de alimentación con una toma de corriente correctamente instalada y fácilmente accesible.

4. Manejo y funcionamiento

Nota



- Tenga en cuenta que al doblar el papel aumenta el grosor de este, por lo que puede sobrepasarse la capacidad máxima de hojas.
- Espere siempre a que haya terminado el proceso de corte antes de empezar con el siguiente.
- No utilice el aparato durante más de dos minutos en funcionamiento continuo.
- Vacíe el recipiente con regularidad para evitar que el aparato resulte dañado.

4.1 Encendido del aparato

- Ponga el interruptor corredizo (8) en la posición «» (11).
- El led de estado de modo de espera (13) se ilumina de manera permanente en color verde.
- El aparato estará operativo.

4.2 Apagado del aparato

- Ponga el interruptor corredizo (8) en la posición «» (10).

4.3 Triturado de papel

- Inserte el papel en la bandeja de inserción (2) en una posición centrada. Los rodillos de corte se activarán automáticamente.
- Suelte el papel. El aparato vuelve a apagarse al terminar el proceso de corte.

4.4 Triturado de tarjetas de plástico

- Inserte la tarjeta de plástico en la bandeja de inserción (2) en una posición centrada. Los rodillos de corte se activarán automáticamente.
- Suelte la tarjeta de plástico. El aparato vuelve a apagarse al terminar el proceso de corte.

4.5 Triturado de CD, DVD y Blue-rays

- Ponga el interruptor corredizo (8) en la posición «» (12).
- Los rodillos de corte se activarán de manera permanente.
- Inserte el CD, DVD o Blu-ray en la bandeja de inserción (4) en una posición centrada.
- Suelte el CD, DVD o Blu-ray.
- Una vez haya terminado el proceso de corte, ponga el interruptor corredizo (8) en la posición «» (10) para apagar el aparato, o en la posición «» (11) para triturar papel o tarjetas de plástico en la bandeja de inserción (2).

4.6 Funcionamiento en modo de avance o retroceso

Nota



Estos modos de funcionamiento sirven para desbloquear el mecanismo de corte.

- Ponga el interruptor corredizo (8) en la posición «» (9). Los rodillos del mecanismo de corte girarán en dirección inversa.
- Ponga el interruptor corredizo (8) alternando entre la posición «» (12) y la posición «» (9). Repita este procedimiento unas tres veces.
- A continuación, apague el aparato —como se describe en el apartado **4.2 Apagado del aparato**— y desconecte el enchufe.
- Retire con cuidado el objeto atascado de la bandeja de inserción (2).

- A continuación, vuelva a conectar el aparato —como se describe en el apartado 3. **Instalación y montaje**— al suministro eléctrico.

Nota



- El modo de avance puede utilizarse si el objeto que vaya a triturarse no se ha introducido por completo, ya que el sensor no pudo detectarlo; esto sucede principalmente con trozos pequeños de papel.
- Ponga el interruptor corredizo (8) en la posición «▶» (12) hasta que el papel que vaya a triturarse se introduzca por completo.

5. Mantenimiento y cuidado

Peligro: peligro de muerte por corriente eléctrica



Desconecte el enchufe de la toma de corriente antes de empezar a limpiar.

Aviso: peligro de corte con los rodillos de corte



No toque los rodillos de corte.

Aviso: daño en el aparato provocado por la humedad



Al limpiar, asegúrese de que no entre humedad en el aparato para evitar que este sufra un daño irreparable.

5.1 Vaciado del recipiente

- Apague el aparato —como se describe en el apartado 4.2 **Apagado del aparato**— y desconecte el enchufe.
- Retire el cabezal del dispositivo (1) del recipiente colector (7).
- Vacíe el recipiente (7).
- Vuelva a colocar el cabezal del dispositivo (1) sobre el recipiente colector (7).
- A continuación, vuelva a conectar el aparato —como se describe en el apartado 3. **Instalación y montaje**— al suministro eléctrico.

5.2 Limpieza del aparato

- Apague el aparato —como se describe en el apartado 4.2 **Apagado del aparato**— y desconecte el enchufe.
- Limpie el aparato con un paño seco. El paño puede humedecerse ligeramente si hay mucha suciedad.
- A continuación, deje que el aparato se seque por completo.
- A continuación, vuelva a conectar el aparato —como se describe en el apartado 3. **Instalación y montaje**— al suministro eléctrico.

5.3 Limpieza y engrase de los rodillos de corte

Nota



- Engrase los rodillos de corte cada vez que vacíe el recipiente colector para prolongar la vida útil de la trituradora de papel.
- Encontrará una selección de productos de limpieza adecuados en www.hama.com.

- Encienda el aparato (como se describe en el apartado 4.1 **Encendido del aparato**).

5.3.1 Limpieza con el limpiador de Hama para trituradoras de papel (número de artículo: 113820)

- Aplique el limpiador de Hama para trituradoras de papel (número de artículo: 113820) en varias trayectorias sobre un papel de tamaño DIN A4.
- Inserte el papel en la bandeja de inserción (2) en una posición centrada. Los rodillos de corte se activarán automáticamente.
- Una vez termine el proceso de corte, el aparato volverá a estar operativo.

5.3.2 Limpieza con papel limpiador

- Inserte el papel limpiador en la bandeja de inserción (2) en una posición centrada. Los rodillos de corte se activarán automáticamente.
- Una vez termine el proceso de corte, el aparato volverá a estar operativo.

6. Solución de errores

Error	Possible causa	Solución
Los rodillos de corte no se activan automáticamente después de introducir el objeto que va a triturarse.	El interruptor corredizo (8) se encuentra en la posición «O» (10).	Ponga el interruptor corredizo (8) en la posición «▶» (11).
	El cable de conexión (3) no está conectado correctamente.	Asegúrese de que el enchufe pueda insertarse en la toma de corriente.
	La toma de corriente no suministra tensión.	Compruebe los fusibles domésticos.
El led de estado de sobrecalentamiento (14) se ilumina en color rojo.	El aparato está defectuoso.	Informe al servicio de atención al cliente.
	El aparato se ha calentado demasiado.	Apague el aparato y deje que se enfríe durante al menos 30 minutos.

7. Datos técnicos

Tensión de entrada	220-240 V~
Frecuencia de red	50 Hz
Potencia máx. absorbida	529 W
Dimensiones (ancho x alto x profundidad)	36,2 x 19,5 x 45,2 cm
Peso (neto)	5549 g
Peso (bruto)	6343 g
Volumen de la cesta para papel y tarjetas de plástico	21 litros
Volumen de la cesta para CD, DVD o Blu-ray	0,8 litros
Nivel máx. de ruido	72 dB
Rendimiento máx. de corte de papel (70 g/m ²)	13 hojas (papel DIN A4)*
Rendimiento máx. de corte de papel (80g/m ²)	12 hojas (papel DIN A4)*
Rendimiento máx. de corte de CD, DVD, Blu-ray o tarjetas de plástico	1 unidad
Velocidad máx. de corte	2,0 m/minuto
Ancho máx. de inserción de papel o tarjetas de plástico	220 mm
Ancho máx. de inserción de CD, DVD o Blu-ray	120 mm
Tamaño de corte de papel o tarjetas de plástico	4 mm x 40 mm
Tiempo máx. de funcionamiento continuo	2 minutos
Tiempo de reposo nominal	min. 30 minutos
Clase de protección (conforme a la norma DIN 66399)	2
Niveles de seguridad (conforme a la norma DIN 66399)	P-4/T-4/E-3

* El rendimiento puede reducirse si se utiliza un papel grueso, hay humedad o se emplea una tensión no admisible.

8. Exclusión de responsabilidad

Toda información técnica, datos e instrucciones de manejo recogidos en el presente manual de instrucciones se corresponden con la última versión actualizada en el momento de su impresión y se han plasmado a nuestro leal saber y entender conforme a nuestra experiencia y conocimientos acumulados hasta el momento.

La empresa Hama GmbH & Co KG no se responsabiliza ni concede garantía alguna por los daños que se deriven de una instalación, montaje o manejo incorrectos del producto o por la inobservancia de las instrucciones de uso o de las indicaciones de seguridad.

Machineopbouw

1. Apparaatkop
2. Invoerschacht papier en plastic kaarten
3. Aansluitkabel (achterkant apparaat)
4. Invoerschacht cd/dvd/Blu-ray
5. Waarschuwingsymbolen
6. Kijkvenster
7. Afvalbak
8. Schuifschakelaar
9. Positie «◀» (achterwaarts)
10. Positie «○» (uit)
11. Positie «⏻» (automatische start/stop-functie voor invoerschacht papier en plastic kaarten)
12. Positie «▶» (voorwaarts-functie voor invoerschacht cd/dvd/Blu-ray + invoerschacht papier en plastic kaarten)
13. Status-led bedrijfsklaar
14. Status-led oververhitting

1. Inleiding**1.1 Voorwoord**

Hartelijk dank dat u voor een product van Hama hebt gekozen. Neem de tijd om de volgende aanwijzingen en instructies volledig door te lezen. Berg deze gebruiksaanwijzing vervolgens op een goede plek op zodat u hem als naslagwerk kunt gebruiken. Mocht u het toestel verkopen, geeft u dan ook deze gebruiksaanwijzing aan de nieuwe eigenaar.

Aanwijzing – Betekenis van de gebruiksaanwijzing

Het niet-naleven van de gebruiksaanwijzing bij gebruik van het product leidt tot verkeerd of oneigenlijk gebruik en is niet toegestaan!

Aanwijzing

Dit apparaat is ongebruikt en nieuw.
Eventuele resten kunnen afkomstig zijn van tests tijdens de productie voor kwaliteitscontrole.

1.2 Verklaring van waarschuwingssymbolen en instructies**Gevaar voor een elektrische schok**

Dit symbool duidt op gevaar bij aanraking van niet-geïsoleerde onderdelen van het product, welke mogelijk onder een zodanig gevaarlijke spanning staan, dat het gevaar voor een elektrische schok aanwezig is.

Waarschuwing

Wordt gebruikt om veiligheidsinstructies te markeren of om op bijzondere gevaren en risico's te attenderen.

Aanwijzing

Wordt gebruikt om extra informatie of belangrijke aanwijzingen te markeren.

1.3 Inhoud van de verpakking

- Papiervernetiger "Home X12CD"
- Deze gebruiksaanwijzing

2. Veiligheid**2.1 Beoogd gebruik**

- Het product is bedoeld voor huishoudelijk, niet-commercieel gebruik.
- Gebruik het product alleen voor het beoogde doel.
- Het product is alleen bedoeld voor gebruik binnenshuis.
- Bescherm het product tegen vuil, vocht en oververhitting en gebruik het alleen in droge ruimtes.
- Gebruik het product niet in de onmiddellijke nabijheid van de verwarming, andere warmtebronnen of in direct zonlicht.
- Gebruik het product niet in een vochtige omgeving en vermijd spatwater.
- Gebruik het product niet buiten de in de technische gegevens vermelde vermogensgrenzen.

- Gebruik het product niet in continu bedrijf, het is niet daarop berekend.
- Gebruik het product niet op plaatsen waar elektronische producten niet zijn toegestaan.
- Laat het product niet vallen en stel het niet bloot aan zware schokken of stoten.
- Dit product is niet daarvoor bestemd, door personen, inclusief kinderen met beperkte fysieke, sensorische of geestelijke capaciteiten of met gebrek aan ervaring of met gebrek aan kennis te worden gebruikt, behoudens, als zij door een voor hun verantwoordelijke persoon onder toezicht staan of door deze verantwoordelijke persoon werden geïnstrueerd, hoe het product dient te worden gebruikt.
- Dit product dient, zoals alle elektrische producten, buiten het bereik van kinderen te worden gehouden!
- Het verpakkingsmateriaal mag absoluut niet in handen van kinderen komen in verband met verstikkingsgevaar.
- Voer het verpakkingsmateriaal direct en overeenkomstig de lokaal geldende afvoerschriften af.
- Verander niets aan het product. Daardoor vervalt elke aanspraak op garantie.
- Gebruik het artikel alleen in gematigde klimatologische omstandigheden.
- Trek, voor het loskoppelen van de kabel, direct aan de stekker en nooit aan de kabel.

Aanwijzing

Het product is alleen bedoeld voor huishoudelijk gebruik!

Waarschuwing

Gebruik is alleen toegestaan met de hiertoe bestemde papierbak!

De volgende materialen mogen NIET worden vernietigd:

Papier	✓
Papier met nietjes	✓
Magneetstrip- en ID-chipkaarten	✓
Cd's, dvd's, Blu-rays	✓
Continu papier, zelfklevende etiketten, foliën, krantenpapier, karton, paperclips, laminaten, plastic (m.u.v. de voornoemde voorwerpen)	✗

2.2 Fundamentele veiligheidsinstructies

Neem voor een veilige omgang met het apparaat de volgende veiligheidsinstructies in acht:

- Controleer het apparaat vóór gebruik op zichtbare externe schade. Gebruik het apparaat niet indien het beschadigd is.
- Personen die vanwege hun fysieke, mentale of motorische vaardigheden het apparaat niet veilig kunnen bedienen, mogen het apparaat alleen gebruiken onder toezicht of instructie van een verantwoordelijke persoon.
- Defecte onderdelen mogen alleen worden vervangen door originele reserveonderdelen. Alleen deze onderdelen zorgen ervoor dat er aan de veiligheidseisen wordt voldaan.
- Bescherm het apparaat tegen vocht en het binnenvallen van vloeistoffen of voorwerpen. Koppel het apparaat bij contact met vloeistof onmiddellijk los van de voeding.

Waarschuwing – gevaar voor snijden aan de snijrollen

Raak de snijrollen niet aan.

Gevaar voor een elektrische schok

- Open het product niet en gebruik het niet meer bij beschadigingen.
- Gebruik het product niet indien de adapter, de adapterkabel of de voedingskabel is beschadigd.
- Probeer het product niet zelf te onderhouden of te repareren. Laat onderhouds- en reparatiewerkzaamheden door vakpersoneel uitvoeren.

2.3 Verklaring van symbolen voor productmarkering

Waarschuwing – Gevaar voor letsel

Neem de waarschuwingssymbolen in acht om letsel of schade aan het apparaat te voorkomen.

	Algemeen waarschuwingssymbool
	Lees vóór de inbedrijfstelling de bijgevoegde gebruiksaanwijzing. Neem de veiligheidsinstructies altijd in acht!
	<ul style="list-style-type: none">• Dit apparaat is niet bedoeld voor gebruik door kinderen.• Raak de invoeropening niet aan met uw handen, kleding of haar.• Haal de stekker uit het stopcontact als het apparaat gedurende lange tijd niet wordt gebruikt.
	Laat kinderen het apparaat alleen onder toezicht gebruiken.
	Doe geen paperclips in de invoerschacht.
	Grijp niet in de invoerschacht.
	Houd kleding uit de buurt van de invoerschacht.
	Sieraden, zoals kettingen, uit de buurt van de invoerschacht houden.
	Houd haar uit de buurt van de invoerschacht.
	Gebruik geen aerosol-producten op of in de buurt van het apparaat.
	Steek 12 vellen papier tegelijk in de invoerschacht (zie 7. Technische gegevens).
	Invoerschacht voor cd's/dvd's en Blu-rays. Voer slechts één cd/dvd of Blu-ray tegelijkertijd in de invoerschacht in.
	Invoerschacht voor creditcards. Voer slechts één creditcard tegelijkertijd in de creditcard-invoerschacht in.

2.4 Veiligheidsvoorziening

Het apparaat is uitgerust met een veiligheidsschakelaar en kan alleen worden gebruikt als de apparaatkop (1) correct op de afvalbak (7) is geplaatst.

Waarschuwing

Manipulatie of aanpassing van de veiligheidsvoorzieningen kan tot ernstige verwondingen leiden en is niet toegestaan.

3. Installatie/opbouw

Waarschuwing

- Sluit het product alleen aan op een daarvoor geschikt en intact stopcontact. Het stopcontact moet in de buurt van het product zijn aangebracht en goed bereikbaar zijn.
- Het product met behulp van de schakelaar in/uit van het net scheiden - indien er geen schakelaar is, trekt u de voedingskabel aan de stekker uit het stopcontact.
- Let erop dat bij meervoudige stopcontacten de aangesloten verbruikers niet het toegestane totale opgenomen vermogen overschrijden.
- Als u het product gedurende langere tijd niet gebruikt, haal dan de stekker uit het stopcontact.

Aanwijzing

- Plaats het product op een vlak, horizontaal en voldoende stabiel oppervlak.
 - Leg alle kabels zodanig dat ze geen struikelgevaar opleveren.
 - Knip of klem de kabel niet.
 - Bescherm de aansluitkabel tegen hete oppervlakken en scherpe randen.
- Sluit de adapter aan op een veilig en eenvoudig bereikbaar stopcontact.

4. Bediening en gebruik

Aanwijzing

- Houd er rekening mee dat de dikte van het papier toeneemt bij vouwen; dit kan resulteren in het overschrijden van de maximale capaciteit vellen.
- Wacht altijd totdat het snijdprocedure is voltooid voordat u de volgende start.
- Gebruik het apparaat niet langer dan 2 minuten in continu gebruik.
- Maak de bak regelmatig leeg om schade aan het apparaat te voorkomen.

4.1 Apparaat inschakelen

- Schuif de schuifschakelaar (8) in positie "⏻" (11).
- De status-led bedrijfsklaar (13) brandt nu permanent groen.
- Het apparaat is nu klaar voor gebruik.

4.2 Apparaat uitschakelen

- Schuif de schuifschakelaar (8) in positie "⏻" (10).

4.3 Papier versnipperen

- Plaats het papier in het midden van de invoerschacht (2). De snijrollen worden automatisch ingeschakeld.
- Laat het papier los. Nadat het snijden is voltooid, schakelt het apparaat weer uit.

4.4 Plastic kaarten versnipperen

- Plaats de plastic kaart in het midden van de invoerschacht (2). De snijrollen worden automatisch ingeschakeld.
- Laat de plastic kaart los. Nadat het snijden is voltooid, schakelt het apparaat weer uit.

4.5 Cd's/dvd's/Blu-rays versnipperen

- Schuif de schuifschakelaar (8) in positie "⏻" (12).
- De snijrollen worden permanent ingeschakeld.
- Plaats de cd, dvd, of Blu-ray in het midden van de invoerschacht (4).
- Laat de cd, dvd of Blu-ray los.
- Zet de schuifschakelaar (8) na voltooiing van het snijden op de positie "⏻" (10) om het apparaat uit te schakelen of op de positie "⏻" (11) om papier of plastic kaarten in de invoerschacht (2) te vernietigen.

4.6 Bedrijfsmodi voorwaarts/achterwaarts

Aanwijzing

Deze modi worden gebruikt om een blokkering van het snijmechanisme op te lossen.

- Schuif de schuifschakelaar (8) in positie "⏻" (9). De rollen van de snijmechanisme draaien nu in de tegenovergestelde richting.
- Schuif de schuifschakelaar (8) afwisselend in positie "⏻" (12) en positie "⏻" (9). Herhaal deze procedure ongeveer drie keer.
- Schakel het apparaat vervolgens – zoals in **4.2 Apparaat uitschakelen** beschreven – uit en haal de stekker uit het stopcontact.
- Verwijder het vastgelopen materiaal voorzichtig uit de invoerschacht (2).
- Sluit het apparaat vervolgens weer – zoals in **3. Installatie/opbouw** beschreven – met de voeding.

Aanwijzing



- De voorwaartse modus kan worden gebruikt als het snijmateriaal niet volledig naar binnen is getrokken omdat het niet door de sensor kon worden gedetecteerd. Dit kan met name bij kleinere stukjes papier gebeuren.
- Schuif de schuifschakelaar (8) in positie "A" (12) totdat het te vernietigen papier volledig naar binnen is getrokken.

5. Onderhoud en verzorging

Gevaar – Levensgevaar door elektrische stroom



Trek de stekker uit het stopcontact voordat u met de reiniging begint.

Waarschuwing – gevaar voor snijden aan de snijrollen



Raak de snijrollen niet aan.

Waarschuwing – Schade aan het apparaat door vocht



Zorg ervoor dat er bij het schoonmaken geen vocht in het apparaat kan dringen om onherstelbare schade aan het apparaat te voorkomen.

5.1 Bak leegmaken

- Schakel het apparaat – zoals in **4.2 Apparaat uitschakelen** beschreven – uit en haal de stekker uit het stopcontact.
- Til de apparaatkop (1) van de afvalbak (7).
- Maaik de bak leeg (7).
- Plaats de apparaatkop (1) weer op de afvalbak (7).
- Sluit het apparaat vervolgens weer – zoals in **3. Installatie/opbouw** beschreven – met de voeding.

5.2 Het apparaat reinigen

- Schakel het apparaat – zoals in **4.2 Apparaat uitschakelen** beschreven – uit en haal de stekker uit het stopcontact.
- Reinig het apparaat met een droge doek. Bij sterke vervuiling kunt u de doek licht bevochtigen.
- Laat het apparaat vervolgens volledig drogen.
- Sluit het apparaat vervolgens weer – zoals in **3. Installatie/opbouw** beschreven – met de voeding.

5.3 Snijrollen reinigen/smeren

Aanwijzing



- Smeer de snijrollen elke keer na het leegmaken van de afvalbak om de levensduur van de shredder te verlengen.
 - Een bijbehorende selectie van geschikte reinigingsmiddelen vindt u op www.hama.com.
- Schakel het apparaat – zoals in **4.1 Apparaat inschakelen** beschreven – in.

5.3.1 Reiniging met Hama reiniger voor papiervernietigers (artikelnummer: 113820)

- Breng de Hama reiniger voor papiervernietigers (artikelnummer: 113820) in meerdere banen op een A4-vel papier aan.
- Plaats het papier in het midden van de invoerschacht (2). De snijrollen worden automatisch ingeschakeld.
- Na voltooiën van het snijden is het apparaat weer klaar voor gebruik.

5.3.2 Reinigen met schoonmaakpapier

- Plaats het schoonmaakpapier in het midden van de invoerschacht (2). De snijrollen worden automatisch ingeschakeld.
- Na voltooiën van het snijden is het apparaat weer klaar voor gebruik.

6. Storingen verhelpen

Storing	Mogelijke oorzaak	Oplossing
De snijrollen schakelen na invoeren van het materiaal niet automatisch in.	Schuifschakelaar (8) staat op positie "O" (10).	Schuif de schuifschakelaar (8) in positie "A" (11).
	Aansluitkabel (3) is niet correct aangesloten.	Controleer de stekker in het stopcontact zit.
	Het stopcontact heeft geen spanning.	Controleer de huiszekerings.
	Apparaat defect.	Neem contact op met de klantenservice.
Status-led oververhitting (14) brandt rood.	Het apparaat is te heet geworden.	Schakel het apparaat uit en laat het minimaal 30 minuten afkoelen.

7. Technische gegevens

Ingangsspanning	220-240 V~
Frequentie	50 Hz
Max. vermogen	529 W
Afmetingen (B x H x D)	36,2 x 19,5 x 45,2 cm
Gewicht (netto)	5549 g
Gewicht (bruto)	6343 g
Bakvolume papier en plastic kaarten	21 liter
Bakvolume cd/dvd/Blu-ray	0,8 liter
Max. geluidsniveau	72 dB
Max. snijdvermogen papier (70g/m ²)	13 vel (DIN A4-papier)*
Max. snijdvermogen papier (80g/m ²)	12 vel (DIN A4-papier)*
Max. snijdvermogen cd/dvd/Blu-ray/plastic kaarten	1 stuk
Max. snijdsnelheid	2,0 m/minuut
Max. invoerbreedte papier/plastic kaarten	220 mm
Max. invoerbreedte cd/dvd/Blu-ray	120 mm
Snijdgrootte papier/plastic kaarten	4 mm x 40 mm
Max. continue bedrijfsduur	2 minuten
Nominale rusttijd	min. 30 minuten
Beschermingsklasse (volgens DIN 66399)	2
Beveiligingsniveau (volgens DIN 66399)	P-4 / T-4 / E-3

* Dikker papier, vocht of een andere dan de goedgekeurde spanning kunnen de prestaties verminderen.

8. Uitsluiting aansprakelijkheid

Alle technische informatie, gegevens en instructies voor de bediening in deze gebruiksaanwijzing zijn up-to-date op het moment van ter perse gaan en gebaseerd op onze eerdere ervaring en kennis voor zover ons bekend.

Hama GmbH & Co KG is niet aansprakelijk voor en verleent geen garantie op schade die het gevolg is van ondeskundige installatie, montage en ondeskundig gebruik van het product of het niet in acht nemen van de handleiding en/of veiligheidsinstructies.

Struttura della macchina

1. Testa trituratrice
2. Fessura per la carta e per le schede di plastica
3. Cavo di alimentazione (lato posteriore dell'apparecchio)
4. Fessura per CD/DVD/Blu-Ray
5. Simboli di avvertenza
6. Oblò
7. Cestino
8. Interruttore
9. Posizione «←» (Indietro)
10. Posizione «○» (Spento)
11. Posizione «⏻» (Funzione automatica di avvio/arresto della fessura carta e schede di plastica)
12. Posizione «▶» (Funzione avanti della fessura CD/DVD/Blu-Ray + fessura carta e schede di plastica)
13. LED di stato Pronto funzionamento
14. LED di stato Surriscaldamento

1. Introduzione

1.1 Prefazione

Grazie per avere acquistato un prodotto Hamal. Prima di iniziare a utilizzare il prodotto, si prega di prendersi il tempo necessario per leggere le istruzioni e le informazioni descritte di seguito. Custodire quindi il presente libretto in un luogo sicuro e consultarlo qualora si renda necessario. In caso di cessione dell'apparecchio, consegnare anche il presente libretto al nuovo proprietario.

Nota – Importanza delle istruzioni d'uso

La mancata osservanza delle istruzioni d'uso equivale a un utilizzo errato o non conforme del prodotto per cui non è ammessa!

Nota

Il presente apparecchio è un prodotto nuovo non utilizzato. La presenza di eventuali residui di taglio può essere dovuta allo svolgimento di test qualitativi durante la produzione.

1.2 Spiegazione dei simboli di avvertenza e delle istruzioni

Pericolo di scarica elettrica

Questo simbolo indica la presenza di pericoli dovuti al contatto con parti del prodotto sotto tensione, di entità tale da comportare il rischio di scarica elettrica.

Attenzione

Contraddistingue le istruzioni di sicurezza o richiama l'attenzione su particolari rischi e pericoli.

Nota

Contraddistingue informazioni supplementari o indicazioni importanti.

1.3 Contenuto della confezione

- DISTRUGGIDOCUMENTI "Home X12CD"
- Il presente libretto di istruzioni

2. Sicurezza

2.1 Uso conforme alla destinazione

- Il prodotto è previsto per uso personale, non commerciale.
- Utilizzare il prodotto soltanto per gli scopi previsti.
- Il prodotto è previsto per l'uso in ambienti chiusi.
- Proteggere il prodotto dallo sporco, dall'umidità e dal surriscaldamento e utilizzarlo solo in ambienti asciutti.
- Non collocare il prodotto nelle immediate vicinanze del riscaldamento, di fonti di calore o alla luce diretta del sole.
- Non utilizzare il prodotto in ambienti umidi e proteggerlo dagli spruzzi d'acqua.
- Non utilizzare il prodotto oltre i limiti di potenza indicati nei dati tecnici.
- Non utilizzare il prodotto a ciclo continuo poiché non è predisposto al riguardo.

- Non utilizzare il prodotto in ambienti dove non è consentito l'uso di apparecchi elettronici.
- Non far cadere il prodotto e non esporlo a urti.
- Questo prodotto non è destinato all'uso da parte di persone, bambini inclusi, con ridotte capacità fisiche, psichiche, sensoriali, intellettive o non dotate della necessaria esperienza e conoscenza, a meno che essi non siano sorvegliati o istruiti su un uso corretto da parte di un responsabile addetto alla loro sicurezza.
- Come tutte le apparecchiature elettriche, tenere il prodotto fuori dalla portata dei bambini!
- Tenere l'imballaggio assolutamente fuori dalla portata dei bambini: pericolo di soffocamento.
- Smaltire immediatamente il materiale d'imballaggio in conformità alle prescrizioni locali vigenti.
- Non apportare modifiche al prodotto. In tal caso decade ogni diritto di garanzia.
- Utilizzare il prodotto soltanto in condizioni climatiche moderate.
- Disconnettere il prodotto dalla presa elettrica estraendo direttamente la spina e in nessun caso tirando il cavo.

Nota

Il prodotto è previsto per quantitativi domestici!

Attenzione

Non utilizzare il prodotto senza il cestino della carta previsto!

Possono o NON possono essere distrutti i seguenti materiali:

Carta	✓
Carta con punti metallici	✓
Schede chip con striscia magnetica e ID	✓
CD, DVD, Blu-ray	✓
Carta a modulo continuo, etichette adesive, pellicole, carta di giornale, cartone, graffette, laminati, plastica (ad eccezione dei suddetti oggetti)	✗

2.2 Istruzioni di sicurezza di base

Per garantire un uso sicuro dell'apparecchio, attenersi alle seguenti istruzioni di sicurezza:

- Prima dell'uso verificare se l'apparecchio presenta danneggiamenti esterni visibili. Se danneggiato, non mettere in funzione l'apparecchio.
- Questo apparecchio può essere utilizzato da persone con ridotte capacità fisiche, mentali o motorie soltanto sotto la supervisione o la guida da parte di un responsabile.
- Utilizzare soltanto pezzi di ricambio originali. L'uso di pezzi originali garantisce la conformità ai requisiti di sicurezza.
- Proteggere l'apparecchio dall'umidità e dalla penetrazione di sostanze liquide o di oggetti. Disconnettere immediatamente l'apparecchio dalla presa elettrica qualora entri in contatto con sostanze liquide.

Attenzione – Pericolo di infortunio in caso di contatto con le lame

Non toccare le lame.

Pericolo di scarica elettrica

- Non aprire il prodotto e cessarne l'utilizzo se presenta danneggiamenti.
- Non utilizzare il prodotto qualora l'adattatore AC, il cavo adattatore o quello di alimentazione siano danneggiati.
- Non effettuare interventi di manutenzione e riparazione sul prodotto di propria iniziativa. Fare eseguire i lavori di riparazione soltanto da operatori specializzati.

2.3 Spiegazione dei simboli dell'etichetta del prodotto

Avvertenza – Pericolo di infortunio

Osservare i simboli di avvertenza per evitare infortuni o danneggiamenti dell'apparecchio.

	Simbolo di avvertenza generale
	Prima della messa in funzione leggere il libretto di istruzioni allegato. Leggere assolutamente le istruzioni di sicurezza!
	<ul style="list-style-type: none">• Apparecchio non previsto per l'uso da parte di bambini.• Evitare il contatto delle mani, dell'abbigliamento o dei capelli con la fessura.• Disconnettere l'apparecchio dalla presa di corrente se non utilizzato per periodi prolungati.
	Consentire l'uso dell'apparecchio ai bambini soltanto sotto sorveglianza.
	Non inserire graffette nella fessura.
	Non accedere alla fessura con le mani e altre parti del corpo.
	Tenere gli indumenti lontano dalla fessura.
	Tenere gli accessori, quali catenine, collane, ecc. lontano dalla fessura.
	Tenere i capelli lontano dalla fessura.
	Non utilizzare prodotti aerosol sull'apparecchio o nelle sue vicinanze.
	Non inserire oltre 12 fogli di carta alla volta nella fessura (vedere il punto 7. Dati tecnici).
	Fessura per CD/DVD e Blu-ray. Inserire un solo CD/DVD o Blu-ray alla volta.
	Fessura per le carte di credito. Inserire una sola carta di credito alla volta.

2.4 Dispositivo di sicurezza

L'apparecchio è dotato di un dispositivo di sicurezza e funziona soltanto se la testa tritratrice (1) è disposta correttamente sul cestino (7).

Attenzione

La manipolazione o la modifica dei dispositivi di sicurezza non è consentita e può causare gravi infortuni.

3. Installazione/struttura

Attenzione

- Utilizzare il prodotto collegandolo a una presa elettrica conforme. La presa elettrica deve trovarsi nelle vicinanze del prodotto ed essere facilmente accessibile.
- Scollegare il prodotto dalla rete elettrica tramite il pulsante di accensione/spengimento. Se non è disponibile, disconnettere il cavo di alimentazione dalla presa elettrica.
- Se si utilizzano prese multiple, prestare attenzione che le utenze collegate non superino l'assorbimento di potenza totale consentito.
- Scollegare il prodotto dalla rete elettrica in caso di inutilizzo prolungato.

Nota

- Disporre il prodotto su una superficie piana, orizzontale e sufficientemente stabile.
 - Posare tutti i cavi in modo tale che non comportino pericoli di inciampo.
 - Non piegare, né schiacciare il cavo.
 - Proteggere il cavo di alimentazione da superfici calde e da spigoli vivi.
- Collegare l'alimentatore a una presa elettrica installata correttamente e di facile accesso.

4. Utilizzo e funzionamento

Nota

- Si osservi che piegando la carta si accresce il suo spessore dando luogo al possibile superamento della capacità massima.
- Attendere sempre la conclusione del processo di taglio in corso prima di procedere con il prossimo.
- Utilizzare l'apparecchio a ciclo continuo per non oltre 2 minuti.
- Svuotare regolarmente il cestino per evitare danneggiamenti dell'apparecchio.

4.1 Accendere l'apparecchio

- Disporre l'interruttore (8) in posizione "Ⓞ" (11).
- Il LED di stato Pronto funzionamento (13) si accende a luce fissa verde.
- L'apparecchio è pronto al funzionamento.

4.2 Spegner l'apparecchio

- Disporre l'interruttore (8) in posizione "○" (10).

4.3 Triturare la carta

- Inserire la carta al centro della fessura (2). Le lame si attivano automaticamente.
- Lasciare la carta. Al termine del processo di taglio l'apparecchio si spegne.

4.4 Triturare le schede di plastica

- Inserire la scheda di plastica al centro della fessura (2). Le lame si attivano automaticamente.
- Lasciare la scheda di plastica. Al termine del processo di taglio l'apparecchio si spegne.

4.5 Triturare CD/DVD/Blu-ray

- Disporre l'interruttore (8) in posizione "⌘/Ⓞ" (12).
- Le lame si attivano in modo continuo.
- Inserire il CD, il DVD o il Blu-ray al centro della fessura (4).
- Lasciare il CD, il DVD o il Blu-ray.
- Al termine del processo di taglio disporre l'interruttore (8) in posizione "○" (10) per spegnere l'apparecchio oppure in posizione "Ⓞ" (11) per distruggere carta o schede di plastica nella fessura (2).

4.6 Modalità operativa avanti/indietro

Nota

Queste modalità operative servono per sbloccare il gruppo di taglio.

- Disporre l'interruttore (8) in posizione "⏪" (9). Le lame del gruppo di taglio ruotano in senso inverso.
- Azionare l'interruttore (8) alternandolo in posizione "⌘/Ⓞ" (12) e in quella "⏩" (9). Ripetere l'operazione per circa tre volte.
- Spegner infine l'apparecchio – come descritto al punto **4.2 Spegner l'apparecchio** – e disconnetterlo dalla presa elettrica.
- Rimuovere la carta inceppata dalla fessura (2) facendo la dovuta attenzione.
- Ricollegare l'apparecchio alla presa elettrica come descritto al punto **3. Installazione/struttura**.

Nota



- La modalità in avanti può essere utilizzata qualora la carta non sia stata completamente distrutta, poiché non rilevata dal sensore. Ciò può ad esempio accadere con pezzi di carta di piccole dimensioni.
- Disporre l'interruttore (8) in posizione "⏏/⏻" (12) fino al completo inserimento della carta da distruggere.

5. Cura e manutenzione

Pericolo – Pericolo di morte dovuto a scarica elettrica



Prima di iniziare le operazioni di pulizia disconnettere l'apparecchio dalla presa elettrica.

Attenzione – Pericolo di infortunio in caso di contatto con le lame



Non toccare le lame.

Danneggiamento dell'apparecchio a causa di umidità



Pulire l'apparecchio assicurandosi che non vi penetri umidità per evitare danni irreparabili.

5.1 Svuotare il cestino

- Spegnere l'apparecchio – come descritto al punto 4.2 **Spegnere l'apparecchio** – e disconnetterlo dalla presa elettrica.
- Sollevarne la testa trituratrice (1) dal cestino (7).
- Svuotare il cestino (7).
- Disporre di nuovo la testa trituratrice (1) sul cestino (7).
- Ricollegare l'apparecchio alla presa elettrica come descritto al punto 3. **Installazione/ struttura**.

5.2 Come pulire l'apparecchio

- Spegnere l'apparecchio – come descritto al punto 4.2 **Spegnere l'apparecchio** – e disconnetterlo dalla presa elettrica.
- Pulire l'apparecchio servendosi di un panno asciutto. In caso di sporco ostinato inumidire leggermente il panno.
- Lasciare quindi asciugare completamente l'apparecchio.
- Ricollegare l'apparecchio alla presa elettrica come descritto al punto 3. **Installazione/ struttura**.

5.3 Pulire/oleare le lame

Nota



- Oleare le lame dopo ogni svuotamento del cestino per accrescere il ciclo di vita dell'apparecchio.
- Una scelta dei detersivi appropriati è disponibile sul sito web www.hama.com.

- Accendere l'apparecchio come descritto al punto 4.1 **Accendere l'apparecchio**.

5.3.1 Pulizia con il detergente Hama per distruggidocumenti (numero di articolo: 113820)

- Versare più strisce di detergente Hama (numero di articolo: 113820) su un foglio di carta DIN A4.
- Inserire la carta al centro della fessura (2). Le lame si attivano automaticamente.
- Al termine del processo di taglio l'apparecchio è di nuovo pronto per l'uso.

5.3.2 Pulizia con carta detergente

- Inserire la carta detergente al centro della fessura (2). Le lame si attivano automaticamente.
- Al termine del processo di taglio l'apparecchio è di nuovo pronto per l'uso.

6. Risoluzione dei problemi

Problema	Causa possibile	Cosa fare
Le lame non si attivano automaticamente dopo avere inserito la carta.	L'interruttore (8) si trova in posizione "⏻" (10).	Disporre l'interruttore (8) in posizione "⏻" (11).
	Il cavo di alimentazione (3) non è collegato correttamente.	Assicurarsi che il connettore sia inserito nella presa elettrica.
	La presa di corrente non fornisce tensione.	Verificare lo stato dei fusibili dell'impianto elettrico.
	L'apparecchio è guasto.	Rivolgersi al servizio clienti.
Il LED di stato Surriscaldamento (14) è acceso a luce rossa fissa.	L'apparecchio si è surriscaldato.	Spegnere l'apparecchio e farlo raffreddare per almeno 30 minuti.

7. Dati tecnici

Tensione di ingresso	220-240 V~
Frequenza	50 Hz
Assorbimento di potenza max.	529 W
Dimensioni (L x H x P)	36,2 x 19,5 x 45,2 cm
Peso (netto)	5549 g
Peso (lordo)	6343 g
Volume del cestino della carta e delle schede di plastica	21 litri
Volume del cestino dei CD/DVD/Blu-Ray	0,8 litri
Livello di emissioni sonore max.	72 dB
Prestazione di taglio max. della carta (70g/m ²)	13 fogli (DIN A4)*
Prestazione di taglio max. della carta (80g/m ²)	12 fogli (DIN A4)*
Prestazione di taglio max. CD/DVD/Blu-ray/schede di plastica	1 pezzo
Velocità di taglio massima	2,0 m/minuto
Larghezza di ingresso max. carta/schede di plastica	220 mm
Larghezza di ingresso max. CD/DVD/Blu-Ray	120 mm
Dimensioni di taglio carta/schede di plastica	4 mm x 40 mm
Funzionamento continuo max.	2 minuti
Pausa nominale	min. 30 minuti
Classe di protezione (secondo DIN 66399)	2
Livelli di sicurezza (secondo DIN 66399)	P-4 / T-4 / E-3

* Carta di maggiore spessore, umidità o una tensione diversa da quella ammessa possono ridurre la prestazione.

8. Esclusione di garanzia

Le informazioni tecniche, i dati e le indicazioni relative all'uso contenuti nel presente libretto, corrispondono all'ultimo stato dell'arte al momento della messa in stampa e sono forniti in considerazione delle nostre attuali esperienze e conoscenze, secondo scienza e coscienza.

Hama GmbH & Co KG declina ogni responsabilità per danni dovuti al montaggio o all'utilizzo scorretto del prodotto, nonché alla mancata osservanza delle istruzioni d'uso e/o di sicurezza.

Budowa maszyny

- Głowica urządzenia
- Szczelina wejściowa do papieru i kart plastikowych
- Przewód zasilania (z tyłu urządzenia)
- Szczelina wejściowa na płyty CD / DVD / Blu-Ray
- Symbol ostrzegawczy
- Okienko do wglądu
- Pojemnik na ścinki
- Przełącznik suwakowy
- Pozycja "◀" (do tyłu)
- Pozycja "○" (wyl.)
- Pozycja "⏻" (funkcja automatycznego uruchamiania/zatrzymywania dla podajnika papieru i kart plastikowych)
- Pozycja "⏻" (funkcja do prądu dla szczeliny wejściowej na płyty CD/DVD/Blu-Ray + podajnika papieru i kart plastikowych)
- Dioda LED – status stan gotowości
- Dioda LED – status przegrzanie

1. Wprowadzenie

1.1 Informacje wstępne

Dziękujemy za zakup produktu firmy Hama!
Prosimy poświęcić czas na przeczytanie niniejszej instrukcji i podanych informacji w całości. Instrukcję należy przechowywać w bezpiecznym miejscu, aby później móc do niej zaglądać. W przypadku odprzedaży urządzenia należy przekazać niniejszą instrukcję obsługi nowemu właścicielowi.

Wskazówka – znaczenie instrukcji obsługi

Nieprzestrzeganie instrukcji obsługi podczas korzystania z produktu jest równoważne z niewłaściwym użytkowaniem lub użytkowaniem niezgodnym z przeznaczeniem i jest zabronione!

Wskazówka

Niniejsze urządzenie jest nowym sprzętem nieużywanym. Ewentualnie wewnątrz mogą znajdować się resztki ścinek powstałe podczas wykonywania kontroli jakości i uruchomień testowych w procesie produkcji.

1.2 Objaśnienia dotyczące użytych symboli i uwag

Ryzyko porażenia prądem

Niniejszy symbol wskazuje na części produktu znajdujące się pod napięciem na tyle wysokim, że istnieje zagrożenie porażenia prądem.

Ostrzeżenie

Niniejszy symbol stosuje się do wskazania zaleceń dotyczących bezpieczeństwa lub w celu zwrócenia uwagi na konkretne zagrożenia i niebezpieczeństwa.

Wskazówka

Niniejszy symbol wskazuje na dodatkowe informacje i istotne uwagi.

1.3 Zawartość zestawu

- Niszczarka "Home X12CD"
- Niniejsza instrukcja obsługi

2. Bezpieczeństwo

2.1 Użytkowanie zgodnie z przeznaczeniem

- Produkt jest przeznaczony do prywatnego, niekomercyjnego użytku domowego.
- Produkt należy używać wyłącznie zgodnie z przeznaczeniem.
- Produkt jest przeznaczony wyłącznie do użytku w pomieszczeniach.
- Chronić produkt przed brudem, wilgocią i przegrzaniem. Korzystać z produktu wyłączając w suchych pomieszczeniach.
- Nie używać produktu w bezpośrednim sąsiedztwie grzejnika, innych źródeł ciepła lub w bezpośrednim świetle słonecznym.
- Nie używać produktu w wilgotnym otoczeniu i chronić go przed bryzgami wody.
- Nie używać produktu poza granicami jego wydajności określonymi w danych technicznych.

- Nie korzystać z produktu na zasadzie pracy ciągłej, nie jest on do tego przystosowany.
- Nie używać produktu w miejscach, gdzie niedozwolone jest stosowanie urządzeń elektronicznych.
- Nie upuszczać produktu i nie narażać go na silne wstrząsy.
- Niniejszy produkt nie nadaje się do użytkowania przez osoby, łącznie z dziećmi, o ograniczonych zdolnościach fizycznych, sensorycznych lub umysłowych bądź bez doświadczenia lub wiedzy, chyba że będą one nadzorowane przez osobę odpowiedzialną za ich bezpieczeństwo bądź zostaną przez nią poinstruowane w zakresie właściwego używania produktu.
- Ten produkt, podobnie jak wszystkie produkty elektroniczne, nie jest przeznaczony do obsługi przez dzieci!
- Opakowanie przechowywać w miejscu niedostępnym dla dzieci. Niebezpieczeństwo uduszenia.
- Opakowanie należy niezwłocznie usunąć zgodnie z lokalnymi przepisami dotyczącymi utylizacji.
- Nie wolno w żaden sposób modyfikować produktu. Spowoduje to utratę gwarancji.
- Z produktu należy korzystać wyłącznie w umiarkowanych warunkach klimatycznych.
- Wyciągając kabel, chwycić bezpośrednio za wtyczkę, nigdy za kabel.

Wskazówka

Niniejszy produkt jest przeznaczony do niszczenia ilości typowych dla gospodarstwa domowego!

Ostrzeżenie

Użytkowanie jest dozwolone wyłącznie wraz z przeznaczonym do tego pojemnikiem na papier!

Następujące dokumenty nadają się lub NIE nadają się do niszczenia:

Papier	✓
Papier ze zsywkami biurowymi	✓
Paski magnetyczne kart i chipy elektroniczne dokumentów tożsamości	✓
Dyski CD, DVD, Blu-Ray	✓
Papier w zwoju, etykiety samoprzylepne, folie, papierowe gazety, karton, zsywki biurowe, laminaty, plastik (za wyjątkiem wcześniej wymienionych przedmiotów)	✗

2.2 Podstawowe wskazówki dotyczące bezpieczeństwa

W celu bezpiecznego użytkowania produktu należy przestrzegać następujących wskazówek bezpieczeństwa:

- Przed każdym użyciem sprawdzać urządzenie pod kątem widocznych uszkodzeń zewnętrznych. Uszkodzone urządzenie nie może zostać uruchomione.
- Osoby, które z powodu swoich ograniczonych zdolności fizycznych, umysłowych lub motorycznych, nie są w stanie bezpiecznie obsługiwać ten produkt, mogą z niego korzystać wyłącznie pod nadzorem odpowiedzialnej osoby lub po poinstruowaniu przez nią.
- Uszkodzone podzespoły można wymieniać wyłącznie na części oryginalne. Tylko w przypadku takich części użytkownik ma gwarancję, że spełniają one wymagania w zakresie bezpieczeństwa.
- Należy chronić swoje urządzenie przed wilgocią i dostawianiem się do jego wnętrza cieczą lub różnymi przedmiotami. Przy kontakcie z cieczami natychmiast odłączyć urządzenie od prądu.

Ostrzeżenie – niebezpieczeństwo skaleczenia się przy kontakcie z wałami nożowymi

Nie dotykać wałów nożowych.

Ryzyko porażenia prądem

- Nie otwierać produktu i nie kontynuować jego obsługi, jeżeli jest uszkodzony.
- Nie używać produktu, jeżeli zasilacz AC, przewód zasilacza lub przewód zasilania sieciowego są uszkodzone.
- Nie próbować samodzielnie dokonywać konserwacji lub naprawiać urządzenia. Wszelkie prace konserwacyjne należy powierzyć odpowiedniemu personelowi specjalistycznemu.

2.3 Objaśnienie symboli na etykiecie produktu

Ostrzeżenie – niebezpieczeństwo odniesienia obrażeń 	
Należy zwracać uwagę na symbole ostrzegawcze, aby uniknąć odniesienia obrażeń lub zapobiec uszkodzeniu urządzenia.	
	Ogólny symbol ostrzegawczy
	Przed uruchomieniem należy przeczytać dołączoną instrukcję obsługi. Należy koniecznie przestrzegać wskazówek bezpieczeństwa!
	<ul style="list-style-type: none"> Przyrząd ten nie jest przeznaczony do użytkowania przez dzieci. Należy unikać kontaktu rąk, odzieży lub włosów z otworem wejściowym. Kiedy urządzenie nie będzie używane przez dłuższy czas, należy odłączyć wtyczkę zasilania.
	Dzieci mogą korzystać z produktu wyłącznie pod nadzorem.
	Nie wolno wkładać zrywek biurowych do szczeliny wejściowej.
	Nie wkładać rąk do szczeliny wejściowej.
	Odzież trzymać z dala od szczeliny wejściowej.
	Biżuterię, np. łańcuszki, trzymać z dala od szczeliny wejściowej.
	Włosy trzymać z dala od szczeliny wejściowej.
	W pobliżu urządzenia nie używać żadnych produktów w aerozalach.
	Za jednym razem można wkładać do szczeliny wejściowej maksymalnie 12 arkuszy papieru (patrz sekcja 7. Dane techniczne).
	Szczelina wejściowa na dyski CD/DVD i Blu-Ray. Do szczeliny wejściowej należy wkładać tylko jeden dysk CD/DVD lub Blu-Ray jednocześnie.
	Szczelina wejściowa na karty kredytowe. Do szczeliny wejściowej na karty kredytowe można wkładać tylko jedną kartę kredytową jednocześnie.

2.4 Mechanizm zabezpieczający

Urządzenie jest wyposażone w wyłącznik bezpieczeństwa i może być użytkowane wyłącznie pod warunkiem, że głowica urządzenia (1) jest prawidłowo założona na pojemniku na ścinki (7).

Ostrzeżenie 
 Modyfikacja lub zmiana funkcjonowania mechanizmu zabezpieczającego może prowadzić do ciężkich obrażeń i jest zabroniona.

3. Instalacja i montaż

Ostrzeżenie 
 • Podłączać produkt tylko do odpowiedniego gniazda wtykowego. Gniazdo wtykowe musi znajdować się w pobliżu produktu i być łatwo dostępne.
 • Odłączyć produkt od sieci za pomocą wyłącznika zasilania – jeżeli nie jest on na wyposażeniu, wyciągnąć przewód sieciowy z gniazda wtykowego.
 • W przypadku wielu gniazd upewnić się, że podłączone odbiorniki nie przekraczają dopuszczalnego całkowitego zużycia energii.
 • Odłączyć produkt od zasilania sieciowego, jeżeli nie jest używany przez dłuższy czas.

Wskazówka 
 • Należy ustawić produkt na równej, poziomej i wystarczająco stabilnej powierzchni.
 • Wszystkie kable poprowadzić tak, aby nie stanowiły one ryzyka potknięcia się.
 • Nie zginać i nie zgniatać kabla.
 • Chronić przewód zasilający przed gorącymi powierzchniami i ostrymi kątami.
 • Podłączyć zasilacz do prawidłowo zamontowanego i łatwo dostępnego gniazdzka sieciowego.

4. Obsługa i tryb pracy

Wskazówka 
 • Należy pamiętać, że w przypadku składania papieru zwiększa się jego grubość, przez co może dojść do przekroczenia maksymalnej liczby arkuszy.
 • Należy zawsze odczekać do zakończenia procesu cięcia, przed rozpoczęciem kolejnego.
 • Nie wolno używać urządzenia dłużej niż przez 2 minuty w pracy ciągłej.
 • Należy regularnie opróżniać pojemnik, aby zapobiec uszkodzeniu urządzenia.

4.1 Włączenie urządzenia

- Ustawić przełącznik suwakowy (8) w pozycji „” (11).
- Dioda LED – status stan gotowości (13) stale świeci się na zielono.
- Urządzenie jest teraz gotowe do pracy.

4.2 Wyłączenie urządzenia

- Ustawić przełącznik suwakowy (8) w pozycji „” (10).



4.3 Cięcie papieru

- Włożyć papier środkowo do szczeliny wejściowej (2). Automatycznie włączy się wałce nożowe.
- Puścić papier. Po zakończeniu procesu cięcia urządzenie ponownie się wyłączy.

4.4 Cięcie plastikowych kart



- Włożyć plastikową kartę środkowo do szczeliny wejściowej (2). Automatycznie włączy się wałce nożowe.
- Puścić plastikową kartę. Po zakończeniu procesu cięcia urządzenie ponownie się wyłączy.

4.5 Cięcie dysków CD / DVD / Blu-Ray

- Ustawić przełącznik suwakowy (8) w pozycji „” (12).
- Wały nożowe będą stale włączone.
- Włożyć dysk CD, DVD lub Blu-Ray środkowo do szczeliny wejściowej (4).
- Puścić dysk CD, DVD lub Blu-Ray.
- Po zakończeniu procesu cięcia ustawić przełącznik suwakowy (8) w pozycji „” (10), aby wyłączyć urządzenie lub w pozycji „” (11) w celu niszczenia papieru lub kart plastikowych w szczeliny wejściowej (2).

4.6 Tryby pracy: praca do przodu / praca do tyłu

Wskazówka 
 Te tryby pracy służą do odblokowania zablokowanego mechanizmu tnącego.

- Ustawić przełącznik suwakowy (8) w pozycji „” (9). Wałce mechanizmu tnącego obracają się teraz w odwrotnym kierunku.
- Ustawić przełącznik suwakowy (8) na zmianę w pozycji „” (12) i pozycji „” (9). Powtórzyć ten proces ok. trzy razy.
- Następnie należy wyłączyć urządzenie – jak jest to opisane w sekcji **4.2 Wyłączenie urządzenia** – i odłączyć przewód zasilania.
- Ostrożnie usunąć ze szczeliny wejściowej (2) zablokowane materiały przeznaczone do zniszczenia.
- Następnie ponownie podłączyć urządzenie – zgodnie ze wskazówkami w sekcji **3. Instalacja i montaż** – do sieci prądu elektrycznego.

Wskazówka



- Tryb pracy do prądu może być wykorzystywany, kiedy materiały przeznaczone do zniszczenia nie zostały całkowicie wciągnięte, ponieważ nie zostały one zarejestrowane przez czujnik. Może dojść do takiej sytuacji przede wszystkim przy mniejszych kawałkach papieru.
- Ustawić przełącznik suwakowy (8) w pozycji "»»Ⓞ" (12), aż do całkowitego wciągnięcia papieru przeznaczonego do zniszczenia.

5. Obsługa i konserwacja

Niebezpieczeństwo – zagrożenie utraty życia na skutek porażenia prądem elektrycznym



Przed rozpoczęciem czyszczenia należy odłączyć urządzenie od prądu.

Ostrzeżenie – niebezpieczeństwo skaleczenia się przy kontakcie z wałami nożowymi



Nie dotykać wałów nożowych.

Ostrzeżenie – uszkodzenie urządzenia na skutek wilgoci



Upewnić się, że podczas czyszczenia do urządzenia nie przedostaje się wilgoć, aby uniknąć nieodwracalnego uszkodzenia urządzenia.

5.1 Opróżnianie pojemnika

- Należy wyłączyć urządzenie – jak jest to opisane w sekcji **4.2 Wyłączenie urządzenia** – i odłączyć przewód zasilania.
- Zdjąć głowicę urządzenia (1) z pojemnika na ścinki (7).
- Opróżnić pojemnik (7).
- Ponownie założyć głowicę urządzenia (1) na pojemnik na ścinki (7).
- Następnie ponownie podłączyć urządzenie – zgodnie ze wskazówkami w sekcji **3. Instalacja i montaż** – do sieci prądu elektrycznego.

5.2 Czyszczenie urządzenia

- Należy wyłączyć urządzenie – jak jest to opisane w sekcji **4.2 Wyłączenie urządzenia** – i odłączyć przewód zasilania.
- Urządzenie należy czyścić za pomocą suchej ściereczki. Przy silniejszych zabrudzeniach można nieco nawilżyć ściereczkę.
- Następnie należy całkowicie osuszyć urządzenie.
- Następnie ponownie podłączyć urządzenie – zgodnie ze wskazówkami w sekcji **3. Instalacja i montaż** – do sieci prądu elektrycznego.

5.3 Czyszczenie/smarowanie wałów nożowych

Wskazówka



- Należy smarować wały nożowe po każdym opróżnieniu pojemnika na ścinki, aby przedłużyć żywotność niszczarki.
 - Odpowiednie środki do czyszczenia można znaleźć na stronie www.hama.com.
 - Należy włączyć urządzenie – jak jest to opisane w sekcji **4.1 Włączanie urządzenia**.
- ### 5.3.1 Czyścić za pomocą środka do czyszczenia Hama do niszczarek do dokumentów (numer produktu: 113820)
- Nasmarować środek do czyszczenia Hama do niszczarek do dokumentów (numer produktu: 113820) w kilku liniach na arkuszu papieru o formacie DIN A4.
 - Włożyć papier środkowo do szczeliny wejściowej (2). Automatycznie włączy się wałce nożowe.
 - Po zakończeniu procesu cięcia urządzenie ponownie jest gotowe do pracy.
- ### 5.3.2 Czyszczenie za pomocą papieru oczyszczającego
- Włożyć papier oczyszczający środkowo do szczeliny wejściowej (2). Automatycznie włączy się wałce nożowe.
 - Po zakończeniu procesu cięcia urządzenie ponownie jest gotowe do pracy.

6. Usuwanie usterek

Usterka	Możliwy powód	Usunięcie
Wałce nożowe nie włączają się automatycznie po włożeniu materiałów przeznaczonych do cięcia.	Przełącznik obsługi (8) jest ustawiony w pozycji "Ⓞ" (10).	Ustawić przełącznik suwakowy (8) w pozycji "»»" (11).
	Przewód zasilający (3) nie jest prawidłowo podłączony.	Upewnić się, że wtyczka jest prawidłowo podłączona do gniazdka elektrycznego.
	Gniazdko nie dostarcza napięcia.	Sprawdzić bezpieczniki w domu.
	Urządzenie jest uszkodzone.	Powiadomić dział wsparcia klienta.
Dioda LED – status przegrzania (14) świeci się w kolorze czerwonym.	Urządzenie jest zbyt gorące.	Wyłączyć urządzenie i odczekać co najmniej 30 minut, aż ostygnie.

7. Dane techniczne

Napięcie wejściowe	220–240 V~
Częstotliwość zasilania	50 Hz
Maks. pobór mocy	529 W
Wymiary (szer. x wys. x gł.)	36,2 x 19,5 x 45,2 cm
Waga (netto)	5549 g
Waga (brutto)	6343 g
Objętość kosza do papieru i kart plastikowych	21 litry
Objętość kosza na płyty CD / DVD / Blu-Ray	0,8 litry
Maks. poziom hałasu	72 dB
Maks. wydajność cięcia papieru (70 g/m ²)	13 arkuszy (papier o formacie DIN A4)*
Maks. wydajność cięcia papieru (80g/m ²)	12 arkuszy (papier o formacie DIN A4)*
Maks. wydajność cięcia dysków CD / DVD / Blu-Ray / kart plastikowych	1 sztuka
Maks. szybkość cięcia	2,0 m / minutę
Maks. szerokość wciągane go papieru / kart plastikowych	220 mm
Maks. szerokość wciąganych płyt CD / DVD / Blu-Ray	120 mm
Rozmiary ścinek podczas cięcia papieru / kart plastikowych	4 mm x 40 mm
Maks. czas ciągłej pracy	2 minuty
Nominalny czas spoczynku	min. 30 min
Klasa bezpieczeństwa (wg. DIN 66399)	2
Poziomy bezpieczeństwa (wg. DIN 66399)	P-4 / T-4 / E-3

*Grubszy papier, wilgoć lub napięcie inne niż dopuszczalne mogą znacznie zmniejszyć wydajność.

8. Wyłączenie odpowiedzialności z tytułu gwarancji

Wszelkie zawarte w niniejszej instrukcji obsługi informacje techniczne, dane oraz wskazówki dotyczące obsługi są zgodne z aktualnymi danymi dostępnymi w momencie oddania do druku i są podane przy wzięciu pod uwagę naszych doświadczeń i wiedzy.

Hama GmbH & Co KG nie ponosi odpowiedzialności i nie udziela żadnej gwarancji z tytułu szkód wynikających z niewłaściwego montażu, instalacji, niewłaściwego użytkowania urządzenia ani z tytułu szkód wynikających z postępowania niezgodnie z instrukcją obsługi i wskazówkami bezpieczeństwa.

Készülék felépítése

1. Eszköz teteje
2. Papír és műanyag kártyák behúzóaknája
3. Csatlakozó vezeték (készülék hátoldalára)
4. CD/DVD/Blu-Ray behúzóaknája
5. Figyelmeztető jelzés
6. Átlátszó ablak
7. Hulladékértárló
8. Toldókapcsoló
9. "◀" pozíció (hátra)
10. "○" pozíció (ki)
11. "⏪" pozíció (papír és műanyagkártya behúzóakna automatikus start/stop funkciója)
12. "▶/⏩" pozíció (CD/DVD/Blu-Ray behúzóakna és papír és műanyagkártya behúzóakna előre funkciója)
13. Készenléti állapotot jelző LED
14. Túlmelegedést jelző LED

1. Bevezetés

1.1 Előszó

Köszönjük, hogy Hama terméket választott!

Számjón rá időt és először olvassa végig az alábbi útmutatót és megjegyzéseket. A későbbiekben tartsa biztonságos helyen ezt az útmutatót, hogy szükség esetén bármikor megtalálja. Ha eladja ezt a terméket, vele együtt adja tovább ezt az útmutatót is az új tulajdonosnak.

Megjegyzés – A használati útmutató jelentősége

Ha a termék alkalmazása során nem veszi figyelembe az útmutatókat, akkor a használat visszaélészerű, és ez tilos!

Megjegyzés

Ez a készülék egy használatlan új áru. Az esetleg meglévő vágási maradékok a gyártás során végrehajtott minőségbiztosítási tesztekkel eredhetnek.

1.2 Figyelmeztető jelzések és megjegyzések magyarázata

Áramütés veszélye

Ez a jelzés a termék azon nem szigetelt részeinek megérintésére vonatkozó veszélyre utal, amelyek olyan magas, veszélyes feszültség alatt állhatnak, amely miatt áramütés veszélye áll fenn.

Figyelmeztetés

A biztonsági utasítások jelölésére használjuk, illetve hogy felhívjuk a figyelmet a különleges veszélyekre és kockázatokra.

Megjegyzés

Akkor használjuk, ha kiegészítő információkat közlünk, vagy fontos tudnivalókra hívjuk fel a figyelmet.

1.3 A csomag tartalma

- "Home X12CD" iratmegsemmisítő
- Ez a kezelési útmutató

2. Biztonság

2.1 Rendeltetészerű használat

- A termék magánjellegű, nem üzleti célú alkalmazásra készült.
- A terméket kizárólag a rendeltetési céljára használja.
- A termék csak épületen belüli használatra készült.
- Óvja a terméket szennyeződéstől, nedvességtől és túlmelegedéstől, és kizárólag száraz helyen használja.
- Ne üzemeltesse a terméket közvetlenül fűtés, más hőforrás közelében vagy közvetlen napugárzásnál.
- Ne használja a terméket párás környezetben, és kerülje az érintkezést fröccsenő vízzel.
- Ne üzemeltesse a terméket a műszaki adatokban megadott teljesítményhatárokon túl.
- Ne működtesse a terméket tartós üzemben, mert nem erre készült.

- Ne használja a terméket olyan helyen, ahol elektronikus készülékek használata nem megengedett.
- Ne ejtse le a terméket és ne tegye ki heves rázkódásnak.
- Ez a termék nem arra készült, hogy korlátozott fizikai, érzékszervi vagy szellemi képességgel vagy hiányos tapasztalattal vagy hiányos ismeretekkel rendelkező személyek (gyermekeket is beleértve) használják, kivéve, ha a biztonságukért felelős személy felügyelete alatt állnak vagy tőle útmutatást kaptak, hogyan kell használni a terméket.
- Ez a termék, mint minden elektromos készülék, nem gyermekek kezébe való!
- Feltétlenül tartsa távol a gyermekeket a csomagolóanyagtól, mert fulladásveszély áll fenn.
- Azonnal selejtezze ki a csomagolóanyagot a helyileg érvényes hulladékezelési előírások szerint.
- Ne végezzen semmilyen módosítást a készüléken. Ebben az esetben minden garanciaigény megszűnik.
- A terméket csak mérsékelt időjárási körülmények között használja.
- A kábel eltávolításához mindig közvetlenül a dugós csatlakozót húzza, és sohasem a kábelt.

Megjegyzés

Ez a termék kizárólag háztartásokban keletkezett mennyiségek kezelésére szolgál!

Figyelmeztetés

Használata csak a hozzá tartozó papírtárolóval engedélyezett!

A következő anyagokat szabad, ill. NEM szabad a készülékkel aprítani:

Papír	✓
Papír gemkapcsolkak	✓
Mágnescsíkok és azonosító chipkártyák	✓
CD-k, DVD-k, Blu-Ray lemezek	✓
Leporellő papír, öntapadós címkek, fóliák, újságpapír, karton, iratkapocs, laminátum, műanyag (az említett tárgyak kivételével)	✗

2.2 Alapvető biztonsági útmutatók

A készülék biztonságos kezelése érdekében tartsa be a következő biztonsági útmutatókat:

- Használat előtt ellenőrizze a készüléket, nincs-e rajta látható sérülés. Sérült készüléket ne használjon.
- Olyan személyek, akik a testi, szellemi vagy motorikus képességeik alapján nem tudják a készüléket biztonságosan kezelni, a készüléket csak egy felelős személy felügyelete vagy útmutatásai mellett használhatják.
- Meghibásodott alkatrészeket csak eredeti pótkatrészekre szabad lecserélni. Csak ilyen alkatrészekkel garantálható a biztonsági követelmények teljesítése.
- Óvja a készüléket a nedvességtől és a folyadékok behatolásától. Ha a készülék folyadékkal érintkezik, azonnal váltsa le az áramellátásról.

Figyelmeztetés – vágási sérülés veszélye az aprítóhengereken

Ne nyúljon az aprítóhengerekhez.

Áramütés veszélye

- Ne nyússa ki a terméket, és sérülés esetén ne üzemeltesse tovább.
- Ne használja a terméket, ha az AC-adapter, a csatlakozókábel vagy a hálózati vezeték megsérült.
- Ne kísérlelje meg a készüléket saját kezűleg karbantartani vagy megjavítani. Minden karbantartási munkát bizonny illetékes szakemberre.

2.3 A termékismertetés jelöléseinek magyarázata

Figyelmeztetés – sérülésveszély



Vegye figyelembe a figyelmeztető jelzéseket, hogy elkerülje a készülék sérülését.

	Általános figyelmeztető jelzés
	Üzembe helyezés előtt olvassa el a mellékelt használati útmutatót. Feltétlenül tartsa be a biztonsági utasításokat!
	<ul style="list-style-type: none"> Ezt a berendezést gyerekek ne használják. Ne érintse a bevezetőnyílást a keze, a haja vagy a ruházata. Húzza ki a hálózati csatlakozót, ha a készüléket hosszabb ideig nem használja.
	Gyerekeknek csak felügyelet mellett engedélyezze a készülék használatát.
	Ne tegyen iratkapcsokat a behúzóaknába.
	Ne nyúljon a behúzóaknába.
	A ruházatát tartsa távol a behúzóaknától.
	Az ékszereket, pl. láncokat tartsa távol a behúzóaknától.
	A haját tartsa távol a behúzóaknától.
	Ne használjon aeroszolos termékeket a készülék közelében.
	Egyszerre legfeljebb 12 papírlapot helyezzen a behúzóaknába (lásd: 7. Műszaki adatok).
	Behúzóakna CD-k/DVD-k és Blu-Ray lemezek számára. Mindig csak egy CD-t/DVD-t vagy Blu-Ray lemezt helyezzen a behúzóaknába.
	Behúzóakna hitelkártyák számára. Mindig csak egy hitelkártyát helyezzen a hitelkártya-behúzóaknába.

2.4 Biztonsági felszerelés

A készülék biztonsági funkcióival rendelkezik, az csak akkor működtethető, ha a készülék tetejét (1) megfelelően felhelyezte a hulladéktartóra (7).

Figyelmeztetés

A biztonsági felszerelések manipulációja vagy módosítása súlyos sérülésekkel járhat és tilos.



3. Telepítés/felállítás

Figyelmeztetés



- A terméket csak erre engedélyezett csatlakozójáról működtesse. A termék közelében, könnyen hozzáférhető helyen lévő csatlakozóját kell használni.
- A főkapcsolóval válassza le a terméket a hálózatról – ha nincs rajta főkapcsoló, akkor húzza ki a hálózati kábelt a csatlakozójátból.
- Elosztó használat esetén ügyeljen rá, hogy a csatlakoztatott fogvasztók ne lépjen túl a megengedett összesített teljesítményfelvétel.
- Ha hosszabb ideig nem használja a terméket, válassza le a hálózatról.

Megjegyzés



- A terméket sík, vízszintes és eléggé stabil felületen állítsa fel.
- Úgy helyezze el az összes kábelt, hogy azok ne okozzanak botlásveszélyt.
- Ne hajlítsa vagy törje meg a kábelt.
- Ővja a csatlakozó vezetékét a forró felületektől és az éles szegélyektől.
- Kösse össze a hálózati kábelt egy szabályszerűen szerelt és könnyen hozzáférhető hálózati csatlakozójázzal.

4. Kezelés és működtetés

Megjegyzés



- Vegye figyelembe, hogy a hajtásokról megnő a papír vastagsága, ezáltal túllépheti a maximális papírlap-kapacitást.
- Mindig várja meg egy vágási folyamat befejeződését, mielőtt a következőt elkezdi.
- Ne használja a készüléket tartós üzemben 2 percnél hosszabb ideig.
- A készülék sérülésének elkerülése érdekében rendszeresen ürítse ki a papírtartályt.

4.1 A készülék bekapcsolása

- Állítsa a tolókapcsolót (8) "O" pozícióba (11).
- A (13) készenléti állapotot jelző LED ekkor állandó zöld színnel világít.
- A készülék üzemkész állapotban van.

4.2 A készülék kikapcsolása

- Állítsa a tolókapcsolót (8) "O" pozícióba (10).

4.3 Papír aprítása

- Vezesse be a papírt középen az (2) behúzóaknába. A vágóhengerek automatikusan bekapcsolnak.
- Eressze el a papírt. Az iratmegsemmítés után a készülék automatikusan újra lekapcsol.

4.4 Műanyag kártyák aprítása

- Vezesse be a műanyag kártyát középen a behúzóaknába (2). A vágóhengerek automatikusan bekapcsolnak.
- Eressze el a műanyag kártyát. Az iratmegsemmítés után a készülék automatikusan újra lekapcsol.

4.5 CD-k, DVD-k, Blu-Ray lemezek aprítása

- Állítsa a tolókapcsolót (8) "O" pozícióba (12).
- A vágóhengerek folyamatosan be vannak kapcsolva.
- Vezesse be a CD-t, DVD-t vagy Blu-Ray lemezt középen a (4) behúzóaknába.
- Eressze el a CD-t, DVD-t vagy Blu-Ray lemezt.
- A vágási művelet befejezése után állítsa a tolókapcsolót (8) "O" pozícióba (10) a készülék kikapcsolásához vagy állítsa a "O" pozícióba (11) papír és műanyagkártyák behúzóaknában (2) való megsemmítéséhez.

4.6 Előre/hátra üzemmód

Megjegyzés



Ezek az üzemmódok arra szolgálnak, hogy kioldják a vágószerszemet elakadását.

- Állítsa a tolókapcsolót (8) "◀" pozícióba (9). A vágószerszemet hengerei most ellenkező irányba forognak.
- Állítsa a tolókapcsolót (8) felváltva "▶/⊙" pozícióba (12) és "◀" pozícióba (9). Ezt a műveletet kb. háromszor ismételje meg.
- Ezután kapcsolja ki a készüléket – a **4.2. Készülék kikapcsolása** c. szakaszban leírt módon – és húzza ki a hálózati csatlakozódugót.
- Óvatosan vegye ki a beszorult vágási hulladékokat az (2) behúzóaknából.
- Ezután csatlakoztassa vissza a készüléket a **3. Telepítés/felállítás** fejezetben leírt módon az elektromos hálózathoz.

Megjegyzés



- Az előremenet üzemmód akkor használható, ha az aprítani kívánt anyag nincs teljesen behúzva, mivel nem érzékelte a szenzor. Ez kis papírdarabkáknál fordulhat elő.
- Állítsa a tolókapcsolót (8) a pozícióba (12) addig, amelynél megsemmisítendő papírt a készülék teljesen be nem húzta.

5. Karbantartás és ápolás

Veszély – az elektromos áram életveszélyes



A tisztítás megkezdése előtt húzza ki a hálózati csatlakozódugót.

Figyelmeztetés – vágási sérülés veszélye az aprítógereken



Ne nyúljon az aprítógerekekhez.

Figyelmeztetés – a készüléket a nedvesség károsítja



Gondoskodjon arról, hogy tisztítás közben ne kerüljön nedvesség a készülékbe, hogy elkerülje a készülék javíthatatlan károsodását.

5.1 Papírtartály ürítése

- Kapcsolja ki a készüléket – a **4.2. Készülék kikapcsolása** c. szakaszban leírt módon – és húzza ki a hálózati csatlakozódugót.
- Emelje le a készülék tetejét (1) a hulladékartályról (7).
- Ürítse ki a tartályt (7).
- Tegy fel ismét a készülék tetejét (1) a hulladékartályra (7).
- Ezután csatlakoztassa vissza a készüléket a **3. Telepítés/felállítás** fejezetben leírt módon az elektromos hálózathoz.

5.2 Készülék tisztítása

- Kapcsolja ki a készüléket – a **4.2. Készülék kikapcsolása** c. szakaszban leírt módon – és húzza ki a hálózati csatlakozódugót.
- Egy száraz törőlkendővel tisztítsa meg a készüléket. Ha a készülék nagyon szennyezett, a törőlkendőt egy kissé megnedvesítheti.
- Ezután hagyja a készüléket teljesen megszáradni.
- Ezután csatlakoztassa vissza a készüléket a **3. Telepítés/felállítás** fejezetben leírt módon az elektromos hálózathoz.

5.3 Aprítógerekek tisztítása/olajozása

Megjegyzés



- Olajozza meg az aprítógereket a hulladékartály minden kiürítése után, hogy meghosszabbítsa az iratmegsemmisítő élettartamát.
- Az illeszkedő tisztítószernek megfelelő választékát a következő címen találhatja meg www.hama.com.

- Kapcsolja be a készüléket a **4.1. Készülék bekapcsolása** c. szakaszban leírt módon.

5.3.1 Tisztítás iratmegsemmisítő számára kifejlesztett Hama tisztítószerral (cikkszám: 113820)

- Vigye fel az iratmegsemmisítő számára kifejlesztett Hama tisztítószert (cikkszám: 113820) több sávban egy DIN A4 papírlapra.
- Vezesse be a papírt középen az (2) behúzóaknába. A vágógerekek automatikusan bekapcsolnak.
- Az aprítás befejezése után a készülék ismét felhasználásra kész.

5.3.2 Tisztítás tisztítópapírral

- Vezesse be a tisztítópapírt középen az (2) behúzóaknába. A vágógerekek automatikusan bekapcsolnak.
- Az aprítás befejezése után a készülék ismét felhasználásra kész.

6. Hibaelhárítás

Hiba	Lehetséges ok	Elhárítás
Az aprítógerekek az aprítani kívánt anyag bevezetése után nem kapcsolnak be automatikusan.	A főkapcsoló (8) az (10) pozícióban van.	Állítsa a tolókapcsolót (8) a pozícióba (11).
	A (3) csatlakozó vezeték nem megfelelően csatlakozik.	Győződjön meg arról, hogy behelyezte a hálózati csatlakozódugót a csatlakozójelzőbe.
	A csatlakozójelző nincs feszültség alatt.	Ellenőrizze a házi biztosítékokat.
	A készülék hibás.	Értesítse a vevőszolgálatot.
A (14) túlmelegedést jelző LED pirosan világít.	A készülék túlságosan átforrósodott.	Kapcsolja ki a készüléket és hagyja lehűlni legalább 30 percig.

7. Műszaki adatok

Bemeneti feszültség	220–240 V~
Hálózati frekvencia	50 Hz
max. teljesítményfelvétel	529 W
Méreték (Sz x M x H)	36,2 x 19,5 x 45,2 cm
Súly (nettó)	5549 g
Súly (bruttó)	6343 g
Papír és műanyag kártyák kosarának térfogata	21 liter
CD/DVD/Blu-Ray kosár térfogata	0,8 liter
Max. zajszint	72 dB
Max. vágási teljesítmény papír (70 g/m ²)	13 lap (DIN A4-papír)*
Max. vágási teljesítmény papír (80g/m ²)	12 lap (DIN A4-papír)*
Max. vágási teljesítmény CD/DVD/Blu-Ray/műanyag kártya	1 db
Max. aprítási sebesség	2,0 m/perc
Papír/műanyag kártyák max. behúzási szélessége	220 mm
CD/DVD/Blu-Ray max. behúzási szélessége	120 mm
Papír/műanyag kártyák aprítási mérete	4 mm x 40 mm
Tartós üzem max. időtartama	2 perc
Névleges pihentetési idő	min. 30 perc
Védelmi ostsály (a DIN 66399 szabvány előírásai szerint)	2
Biztonsági fokozat (a DIN 66399 szabvány előírásai szerint)	P-4 / T-4 / E-3

* A vastag papír, nedvesség vagy a megengedett értékét eltérő feszültség csökkentheti a berendezés teljesítőképességét.

8. Szavatosság kizárása

A kezelési útmutatóban megadott valamennyi műszaki információ, adat és a kezeléssel összefüggő megjegyzés megfelel a kiadás idején érvényes utolsó állapotoknak és a legjobb tudásunk és tapasztalataink figyelembe vételével készült.

A Hama GmbH & Co KG semmilyen felelősséget vagy szavatosságot nem vállal a termék szakszerűtlen telepítéséből, szereléséből és szakszerűtlen használatából, vagy a kezelési útmutatót és/vagy a biztonsági előírásokat nem tartásából eredő károkat.

Structura mașinii

1. Capul aparatului
2. Canal de tragere hârtie și cartele de plastic
3. Conductor de conexiune (partea posterioară a aparatului)
4. Canal de tragere CD/DVD/Blu-Ray
5. Simboluri de avertizare
6. Fereastră de vizitare
7. Recipientul de gunoi
8. Comutator glisant
9. Poziția «←» (Înapoi)
10. Poziția «○» (Opriti)
11. Poziția «●» (Funcție automată de pomire/oprire pentru canalul de tragere hârtie și cartele de plastic)
12. Poziția «▶/⊙» (Funcție înainte pentru canalul de tragere CD/DVD/Blu-Ray + canalul de tragere hârtie și cartele de plastic)
13. LED stare Disponibilitate
14. LED stare Suprîncălzire

1. Introducere

1.1 Cuvânt înainte

Vă mulțumim pentru faptul că v-ați decis în favoarea unui produs Hamai! Vă rugăm să vă luați timpul necesar pentru a citi următoarele instrucțiuni și indicații în totalitate. Păstrați aceste instrucțiuni de utilizare mai apoi într-un loc sigur, pentru a le putea consulta în caz de necesitate. În cazul în care doriți să instruiți aparatul, transmiteți aceste instrucțiuni de utilizare noului proprietar.

Indicație – Semnificația instrucțiunilor de utilizare

Nerespectarea instrucțiunilor de utilizare la utilizarea produsului reprezintă o utilizare eronată și nu este admisibilă!

Indicație

În cazul acestui produs este vorba despre un produs nou, neutilizat. Eventualele resturi de tăiere ar putea proveni din procesele de testare a calității din timpul producției.

1.2 Explicarea simbolurilor de avertizare și a indicațiilor

Pericol de electrocutare

Acest simbol atrage atenția asupra pericolului de atingere a componentelor neizolate ale produsului, care se pot afla sub o tensiune periculoasă, care poate reprezenta un pericol de electrocutare.

Avertizare

Este utilizat pentru a marca indicațiile de securitate sau pentru a atrage atenția asupra pericolului și riscurilor speciale.

Indicație

Este utilizat pentru a marca suplimentar informații sau indicații importante.

1.3 Conținutul ambalajului

- Aparat pentru distrugerea actelor „Home X12CD”
- Aceste instrucțiuni de utilizare

2. Securitatea

2.1 Utilizarea conformă cu destinația

- Produsul este conceput pentru utilizarea casnică, necomercială.
- Utilizați produsul numai pentru scopul prevăzut pentru acesta.
- Produsul este conceput numai pentru utilizarea în interiorul clădirilor.
- Protejați produsul de murdărie, umiditate și supraîncălzire și utilizați-l numai în spații uscate.
- Nu operați produsul în imediata apropiere a sistemului de încălzire, a altor surse de căldură sau în razele directe ale soarelui.
- Nu folosiți produsul în mediu umed și evitați stropirea cu apă.
- Operați produsul numai în limita capacităților sale indicate în cadrul datelor tehnice.
- Nu exploatați produsul în funcționare continuă, nu este conceput pentru așa ceva.

- Nu folosiți produsul în zone unde nu sunt admise aparate electronice.
- Nu lăsați produsul să cadă și nici nu îl expuneți unor vibrații puternice.
- Acest produs nu este conceput pentru a fi folosit de persoane, inclusiv copii, cu aptitudini reduse din punct de vedere psihic, senzorial sau spiritual sau cu lipsă de cunoștințe sau experiență, cu excepția cazurilor în care sunt supravegheați de persoane răspunzătoare de siguranța acestora sau primesc indicații de la acestea cum să folosească produsul.
- Acest produs, ca toate produsele electrice, nu are ce căuta pe mâinile copiilor!
- Țineți copiii neapărat departe de ambalaje, deoarece există pericol de sufocare.
- Eliminați ambalajele imediat, conform prescripțiilor locale valabile de eliminare a deșeurilor.
- Nu aduceți modificări produsului. În acest fel pierdeți orice drept la garanție.
- Utilizați articolul numai în condiții climatice moderate.
- Pentru scoaterea din priză trageți de șteacă și niciodată de cablu.

Indicație

Produsul este conceput numai pentru cantitățile casnice uzuale!

Avertizare

Utilizarea este permisă numai cu recipientul de hârtie prevăzut!

Următoarele materiale pot, respectiv NU pot fi mărunțite:

Hârtie	✓
Hârtie cu capse	✓
Carduri cu benzi magnetice și chipuri	✓
CD-uri, DVD-uri, Blu-Ray-uri	✓
Role de hârtie, etichete adezive, foi, hârtie de ziar, carton, cleme de birou, materiale laminate, plastic (cu excepția obiectelor menționate anterior)	✗

2.2 Indicații fundamentale de securitate

Pentru manevrarea în siguranță a aparatului, aveți în vedere următoarele indicații de securitate:

- Verificați aparatul înainte de utilizare cu privire la daunele exterioare vizibile. Nu puneți un aparat defect în funcțiune.
- Persoanele incapabile să opereze aparatul, din cauza abilităților fizice, psihice sau motrice trebuie să utilizeze aparatul numai sub supravegherea sau instrucțiunile unei persoane responsabile.
- Componentele defecte trebuie înlocuite numai cu piese de schimb originale. Numai în cazul acestor piese este asigurată îndeplinirea cerințelor de securitate.
- Protejați aparatul de umiditate și de pătrunderea lichidelor, respectiv a obiectelor. La contactul cu lichide, deconectați imediat aparatul de la alimentarea electrică.

Avertizare – Pericol de tăiere la valțurile de tăiere

Nu atingeți valțurile de tăiere.

Pericol de electrocutare

- Nu deschideți produsul și nu continuați să îl operați, dacă prezintă deteriorări.
- Nu utilizați produsul, dacă adaptorul CA, cablul adaptorului sau cablul de alimentare sunt deteriorate.
- Nu încercați să reparați sau să întrețineți produsul în regie proprie. Orice lucrări de întreținere sunt executate numai de personal de specialitate responsabil.

2.3 Explicarea simbolurilor denumirilor de produs

Avertizare – Pericol de vătămare 
Acordați atenție simbolurilor de avertizare, pentru evita vătămările sau o deteriorare a aparatului.

	Simbol general de avertizare
	Înainte de punerea în funcțiune, citiți instrucțiunile de utilizare alăturate. Respectați neapărat indicațiile de securitate!
	<ul style="list-style-type: none"> Acest dispozitiv nu este prevăzut pentru a fi utilizat de către copii. Evitați atingerea deschiderii de alimentare cu mâinile, îmbrăcămintea sau părul. Trageți stecărul, dacă aparatul nu este utilizat pentru o perioadă mai îndelungată de timp.
	Permiteți copiilor utilizarea aparatului numai sub supraveghere.
	Nu introduceți agrafe de birou în canalul de tragere.
	Nu introduceți mâna în canalul de tragere.
	Țineți îmbrăcămintea departe de canalul de tragere.
	Țineți bijuteriile, de ex. lanțurile departe de canalul de tragere.
	Țineți-vă părul departe de canalul de tragere.
	Nu utilizați produse cu aerosoli pe sau în apropiere aparatului.
	Introduceți max. 12 foi de hârtie simultan în canalul de tragere (consultați 7. Datele tehnice).
	Canal de tragere pentru CD-uri/DVD-uri și Blu-Ray-uri. Introduceți numai câte un CD/DVD sau un Blu-Ray individual.
	Canal de tragere pentru carduri de credit. Introduceți în canalul de tragere pentru carduri numai câte un card de credit individual.

2.4 Dispozitivul de securitate

Aparatul este echipat cu un sistem de comutare de securitate și poate să fie operat numai dacă a fost așezat în mod corespunzător capul aparatului (1) pe recipientul de deșeuri (7).

Avertizare

O manipulare sau modificare a dispozitivelor de securitate poate conduce la vătămări grave și este interzisă. 

3. Instalarea/Structura

Avertizare 

- Operați produsul numai conectat la o priză validată pentru acesta. Priza trebuie să se afle în apropierea produsului și să fie ușor accesibilă.
- Deconectați produsul prin intermediul butonului de conectare/deconectare de la rețea – dacă acesta lipsește, deconectați cablul de alimentare de la priză.
- În cazul prizelor multiple, trebuie să aveți în vedere ca puterea totală a prizei să nu fie depășită de consumatorii conectați.
- Deconectați produsul de la rețea, dacă nu îl utilizați o perioadă mai lungă de timp.

Indicație

- Așezați produsul pe o suprafață netedă, orizontală, cu o suprafață stabilă suficientă.
- Poziți cablurile în așa fel să nu vă împiedicați de ele.
- Nu îndoiți și nu striviți cablul.
- Protejați cablul de conexiune de suprafețele fierbinți și de mușchile tăioase.
- Conectați alimentatorul de rețea într-un mod adecvat, la o priză ușor accesibilă.

4. Operarea și exploatarea

Indicație

- Aveți în vedere că grosimea hârtiei se modifică atunci când aceasta este pliată, putându-se depăși astfel capacitatea maximă de foi.
- Așteptați întotdeauna până ce un proces de tăiere este încheiat, înainte de a începe cu următorul.
- Nu utilizați aparatul mai mult de 2 minute în regim permanent.
- Goliți recipientul la intervale regulate, pentru a evita o deteriorare a aparatului.

4.1 Pornirea aparatului

- Împingeți comutatorul de operare (8) în poziția  (11).
- LED-ul de stare de disponibilitate (13) luminează permanent verde.
- Aparatul este pregătit acum de utilizare.

4.2 Oprirea aparatului

- Împingeți comutatorul de operare (8) în poziția  (10).



4.3 Mărunțirea hârtiei

- Introduceți hârtia central în canalul de tragere (2). Valțurile de tăiere sunt pornite automat.
- Eliberați hârtia. După încheierea procesului de tăiere, aparatul se oprește din nou.

4.4 Mărunțirea cardurilor de plastic



- Introduceți cardul de plastic central în canalul de tragere (2). Valțurile de tăiere sunt pornite automat.
- Eliberați cardul de plastic. După încheierea procesului de tăiere, aparatul se oprește din nou.

4.5 Mărunțirea CD-urilor/DVD-urilor/Blu-Ray-urilor

- Împingeți comutatorul de operare (8) în poziția  (12).
- Valțurile de tăiere sunt pornite permanent.
- Introduceți CD-ul, DVD-ul sau Blu-Ray-ul central în canalul de tragere (4).
- Eliberați CD-ul, DVD-ul sau Blu-Ray-ul.
- Poziționați comutatorul glisant (8) după încheierea procesului de tăiere în poziția  (10), pentru a opri aparatul sau în poziția  (11), pentru a distruge hârtia sau cardurile de plastic (2).

4.6 Regimurile funcționale pentru deplasare înainte/înapoi

Indicație 
Aceste regimuri funcționare au rolul de a desprinde blocajele din mecanismul de tăiere.

- Împingeți comutatorul de operare (8) în poziția  (9). Valțurile mecanismului de tăiere se rotesc acum în sens opus.
- Aduceți comutatorul glisant (8) alternativ în poziția  (12) și în poziția  (9). Repetați acest proces de cca. trei ori.
- În încheiere opriți aparatul – conform descrierii din **4.2 Oprirea aparatului** – și deconectați stecărul de alimentare.
- Îndepărtați materialele tăiate acumulate din canalul de tragere (2) cu atenție.
- În încheiere conectați aparatul din nou – conform descrierii din **3. Instalarea/Structura** – la alimentarea electrică.

Indicație



- Regimul de deplasare înainte poate fi utilizat dacă materialul pentru tăiat nu a fost tras în totalitate, deoarece nu a putut fi detectat de senzor. Aceasta se poate întâmpla în special la bucățile mai mici de hârtie.
- Împingeți comutatorul de operare (8) în poziția "▶▶" (12), până ce hârtia de distrus a fost trasă în totalitate.

5. Întreținerea și îngrijirea

Pericol – Pericol de moarte prin electrocutare



Trageți ștecărul de alimentare din priză, înainte de a începe curățarea.

Avertizare – Pericol de tăiere la valțurile de tăiere



Nu atingeți valțurile de tăiere.

Avertizare – Deteriorarea aparatului prin umiditate



Asigurați-vă că pe parcursul procesului de curățare nu pătrunde umezeală în aparat, pentru a preveni deteriorarea ireparabilă a aparatului.

5.1 Golirea recipientului

- Opriti aparatul – conform descrierii din **4.2 Oprirea aparatului** – și deconectați ștecărul de alimentare.
- Ridicați capul aparatului (1) de pe recipientul de deșeuri (7).
- Goliți recipientul (7).
- Așezați capul aparatului (1) înapoi pe recipientul de deșeuri (7).
- În încheiere conectați aparatul din nou – conform descrierii din **3. Instalarea/Structura** – la alimentarea electrică.

5.2 Curățarea aparatului

- Opriti aparatul – conform descrierii din **4.2 Oprirea aparatului** – și deconectați ștecărul de alimentare.
- Curățați aparatul cu o lavetă uscată. În cazul unei murdării puternice, laveta poate să fie umezită ușor.
- În încheiere, lăsați aparatul să se usuce în totalitate.
- În încheiere conectați aparatul din nou – conform descrierii din **3. Instalarea/Structura** – la alimentarea electrică.

5.3 Curățarea/ungerea valțurilor de tăiere

Indicație



- Ungeți valțurile de tăiere după fiecare golire a recipientului de deșeuri, pentru a crește durata de exploatare a aparatului.
- O paletă de agenți de curățare adecvați puteți găsi la www.hama.com.

- Porniți aparatul – conform descrierii din **4.1 Pornirea aparatului**.

5.3.1 Curățare cu substanță de curățare Hama pentru aparate pentru distrugerea actelor (numărul articolului: 113820)

- Aplicați substanța de curățare Hama pentru aparate pentru distrugerea actelor (numărul articolului: 113820) în mai multe linii pe o hârtie de dimensiunea DIN A4.
- Introduceți hârtia central în canalul de trageră (2). Valțurile de tăiere sunt pornite automat.
- După încheierea procesului de tăiere, aparatul este din nou pregătit de utilizare.

5.3.2 Curățarea cu hârtie de curățat

- Introduceți hârtia de curățat central pe canalul de trageră (2). Valțurile de tăiere sunt pornite automat.
- După încheierea procesului de tăiere, aparatul este din nou pregătit de utilizare.

6. Remedierea disfuncționalităților

Eroarea	Cauza posibilă	Remedierea
Valțurile nu pornesc automat după introducerea materialelor de tăiat.	Comutatorul de operare (8) este în poziția "○" (10).	Împingeți comutatorul de operare (8) în poziția "●" (11).
	Cablul de conectare (3) nu este racordat corect.	Asigurați-vă că ștecărul de alimentare este introdus în priză.
	Priza nu prezintă tensiune.	Verificați siguranțele din casă.
	Aparatul este defect.	Informați serviciul de relații cu clienții.
LED-ul de supraîncălzire (14) luminează roșu.	Aparatul s-a încăins prea tare.	Opriti aparatul și lăsați-l să se răcească timp de cel puțin 30 de minute.

7. Date tehnice

Tensiunea de intrare	220–240 V~
Frecvența de rețea	50 Hz
Consumul electric max.	529 W
Dimensiunile (l x h x a)	36,2 x 19,5 x 45,2 cm
Greutate (netă)	5549 g
Greutate (brută)	6343 g
Volumul coșului pentru hârtie și carduri de plastic	21 litri
Volumul coșului CD/DVD/Blu-Ray	0,8 litri
Nivelul de zgomot max.	72 dB
Randamentul max. de tăiere hârtie (70 g/m ²)	13 coli (hârtie DIN A4)*
Randamentul max. de tăiere hârtie (80g/m ²)	12 coli (hârtie DIN A4)*
Randamentul max. de tăiere CD/DVD/Blu-Ray/carduri de plastic	1 buc.
Viteza max. de tăiere	2,0 m/minut
Lățimea max. de trageră hârtie/carduri de plastic	220 mm
Lățimea max. de trageră CD/DVD/Blu-Ray	120 mm
Dimensiunea de tăiere hârtie/carduri de plastic	4 mm x 40 mm
Durata max. de exploatare permanentă	2 minute
Perioadă repaus nominală	min. 30 minute
Clasa de protecție (conform DIN 66399)	2
Treptele de securitate (conform DIN 66399)	P-4 / T-4 / E-3

* Hârtia mai groasă, umiditatea sau o altă tensiune decât cea admisă pot reduce randamentul produsului.

8. Excluderea răspunderii

Toate informațiile tehnice, datele și indicațiile de operare cuprinse în aceste instrucțiuni de utilizare corespund versiunii celei mai noi la momentul tipării și se realizează cu luarea în considerare a experiențelor și cunoștințelor noastre de până la acel moment.

Hama GmbH & Co KG nu își asumă nicio răspundere sau garanție pentru daunele, ce rezultă din instalarea, montajul, utilizarea inadecvată a produsului sau nerespectarea instrucțiunilor de utilizare și/sau a indicațiilor de securitate.

Konstrukce stroje

- Hlava přístroje
- Vtahovací otvor na papír a plastové karty
- Připojovací vedení (zadní strana přístroje)
- Vtahovací otvor na CD/DVD/Blu-Ray
- Výstražné symboly
- Průzor
- Nádoba na odpad
- Posuvný spínač
- Poloha "◀◀" (Zpět)
- Poloha "○" (Vyp)
- Poloha "○" (Automatická funkce Start/Stop pro vťahovací otvor na papír a plastové karty)
- Poloha "▶▶/⊙" (Funkce Dopředu pro vťahovací otvor na CD/DVD/Blu-Ray + vťahovací otvor na papír a plastové karty)
- Stavová LED Připravenost
- Stavová LED Přehřátí

1. Úvod

1.1 Předmluva

Děkujeme, že jste si vybrali výrobek Hama.
Najděte si čas a přečtěte si prosím následující pokyny a upozornění. Uchovejte tento text pro případné budoucí použití. Pokud výrobek prodáte, předějte tento text novému majiteli.

Upozornění – význam návodu k obsluze

Nerespektování návodu k obsluze při používání produktu představuje chybné užívání nebo nepřístojné používání a není přípustné!

Upozornění

U tohoto přístroje se jedná o nepoužité nové zboží.
Eventuální existující zbytky po fezání mohou pocházet z testovacích cyklů během výroby pro zajištění kvality.

1.2 Vysvětlení výstražných symbolů a pokynů

Nebezpečí poranění elektrickým proudem

Tento symbol upozorňuje na nebezpečí při dotyku neizolovaných částí produktu, které by mohly vést k nebezpečné napětí o takové síle, že hrozí nebezpečí poranění elektrickým proudem.

Výstraha

Tento symbol označuje bezpečnostní upozornění, které poukazuje na určitá rizika a nebezpečí.

Upozornění

Tento symbol označuje dodatečné informace nebo důležité poznámky.

1.3 Obsah balení

- Skartovací přístroj "Home X12CD"
- Tento návod k obsluze

2. Zabezpečení

2.1 Používání dle určení

- Výrobek je určen pro soukromé a neprůmyslové použití.
- Výrobek použijte výlučně k účelu, ke kterému byl stanoven.
- Výrobek je stanoven pouze pro užívání uvnitř budov.
- Chraňte výrobek před znečištěním, vlhkostí a přehřátím a používejte ho pouze v suchých prostorách.
- Výrobek nepoužívejte v bezprostřední blízkosti topení, jiných zdrojů horka nebo na přímém slunci.
- Výrobek nepoužívejte ve vlhkém prostředí a zabraňte styku s vodou.
- Výrobek neprovazujte mimo meze výkonu uvedené v technických údajích.
- Výrobek neprovazujte v trvalém provozu, není k tomu určen.

- Výrobek nepoužívejte na místech, kde je používání elektronických zařízení zakázáno.
- Zabraňte pádu výrobku a výrobek nevystavujte silným otřesům.
- Tento produkt nesmí používat děti a osoby s omezenými fyzickými, senzorickými nebo duševními schopnostmi nebo osoby s nedostatečným množstvím zkušeností nebo vědomostí. Používání je možné pod dozorem osoby odpovědné za jejich bezpečnost, nebo pokud tyto osoby obdržely pokyny o použití výrobku.
- Tento výrobek, stejně jako všechny elektrické produkty, nepatří do dětských rukou!
- Obalový materiál udržujte bezpodmínečně mimo dosah dětí, hrozí nebezpečí udušení.
- Obalový materiál likvidujte ihned podle platných místních předpisů o likvidaci.
- Na produktu neprovádějte žádné změny. Ztratíte tím jakékoli nároky na záruční plnění.
- Výrobek používejte pouze v mírných klimatických podmínkách.
- Kabel ze zásuvky vytahujte přímo za vidlice a nikdy za šňůru.

Upozornění

Produkt je stanoven pouze pro množství běžné v domácnosti!

Výstraha

Používání je přípustné pouze se stanovenou nádobou na papír!

Následující materiály směji, popř. NESMĚJÍ být rozřezávány:

Papír	✓
Papír s kancelářskými sponkami	✓
Karty z magnetickou páskou a ID-čipové karty	✓
CD, DVD, Blu-Ray	✓
Nekonečný papír, lepicí etikety, fólie, novinový papír, karton, kancelářské svorky, lamináty, plast (s výjimkou shora uvedených předmětů)	✗

2.2 Základní bezpečnostní upozornění

Pro bezpečno manipulaci s přístrojem respektujte následující bezpečnostní upozornění:

- Před používáním kontrolujte přístroj na vnější viditelné škody. Poškozený přístroj neuvádějte do provozu.
- Osoby, které nejsou z důvodu svých tělesných, duševních nebo motorických schopností schopny přístroj bezpečně obsluhovat, směji přístroj používat pouze pod dozorem nebo na pokyn odpovědné osoby.
- Defektní konstrukční díly se směji vyměňovat pouze za originální náhradní díly. Pouze u těchto dílů je zaručeno, že splňují bezpečnostní požadavky.
- Chraňte přístroj před vlhkostí a vniknutí kapalin, popř. předmětů. Při kontaktu s kapalinou přístroj ihned odpojte od napájení elektrinou.

Výstraha – nebezpečí pořezání řeznými válci

Nedotýkejte se řezných válců.

Nebezpečí poranění elektrickým proudem

- Výrobek neotvírejte a v případě poškození ho již dále nepoužívejte.
- Výrobek nepoužívejte, pokud jsou adaptéry AC, kabel adaptéru nebo síťová šňůra poškozeny.
- Nepokoušejte se výrobek sami ošetřovat nebo opravovat. Veškeré úkony údržby přenechejte příslušnému odbornému personálu.

2.3 Vysvětlení symbolů v označení produktu

Výstraha – nebezpečí úrazu



Respektujte výstražné symboly, abyste zabránili poraněním nebo poškození přístroje.

	Všeobecný výstražný symbol
	Před uvedením do provozu si přečtěte příložený návod k obsluze. Bezpodmínečně respektujte bezpečnostní pokyny!
	<ul style="list-style-type: none">• Toto zařízení není určeno pro používání dětmi.• Zabraňte kontaktu zaváděcího otvoru s rukama, oblečením nebo s vlasy.• Vytáhněte zástrčku, pokud se zařízení nebude delší dobu používat.
	Dětem dovolte používání přístroje pouze pod dohledem.
	Do vtaahovacího otvoru nedávejte žádné kancelářské svorky.
	Nesahejte do vtaahovacího otvoru.
	Oblečení udržujte z dosahu vtaahovacího otvoru.
	Šperky, např. řetízky, udržujte z dosahu vtaahovacího otvoru.
	Vlasy udržujte z dosahu vtaahovacího otvoru.
	Na přístroji a v blízkosti přístroje nepoužívejte žádné aerosolové produkty.
	Do vtaahovacího otvoru vkládejte max. 12 listů papírů najednou (viz 7. Technické údaje).
	Vtaahovací otvor pro CD/DVD a Blu-Ray. Do vtaahovacího otvoru vkládejte vždy pouze jeden kus CD/DVD nebo Blu-Ray.
	Vtaahovací otvor na kreditní karty. Do vtaahovacího otvoru na kreditní karty vkládejte vždy pouze jednu kreditní kartu.

2.4 Bezpečnostní zařízení

Přístroj je vybaven bezpečnostním spínáním a může být provozován pouze tehdy, pokud je hlava zařízení (1) řádně nasazena na nádobě na odpad (7).

Výstraha



Manipulace s bezpečnostními zařízeními nebo jejich změna mohou vést k vážným poraněním a jsou nepřijatelné.

3. Instalace/struktura

Výstraha



- Výrobek provozujte pouze připojený ke schválené zásuvce. Zásuvka se musí nacházet v blízkosti výrobku a musí být snadno přístupná.
- Výrobek odpojte ze sítě pomocí vypínače – pokud není k dispozici, vytáhněte síťové vedení ze zásuvky.
- U vícenásobných zásuvek dbejte na to, aby připojené spotřebiče nepřekročily přípustnou celkovou spotřebu energie.
- Vypojte produkt ze sítě, pokud ho delší dobu nepoužíváte.

Upozornění



- Produkt instalujte pouze na rovné, horizontální a dostatečně stabilní ploše.
 - Všechny kabely pokládejte tak, aby nehrizilo nebezpečí zakopnutí.
 - Kabel neohýbejte a nelámějte.
 - Chraňte připojovací vedení před horkými povrchy a ostrými hranami.
- Síťový kabel připojte ke správně instalovanému a snadno přístupnému síťovému zdroji.

4. Obsluha a provoz

Upozornění



- Dbejte na to, aby se nezvětšila tloušťka papíru při ohýbání, takto může být překročena maximální kapacita listů.
- Vždy počkejte do ukončení procesu řezání předtím, než spustíte další proces.
- Přístroj nepoužívejte v trvalém provozu déle než 2 minuty.
- Nádobu pravidelně vyprazdňujte, abyste zabránili poškození přístroje.

4.1 Zapnutí přístroje

- Nastavte posuvný spínač (8) do polohy "☉" (11).
- Stavová LED Připravenost (13) svítí trvale zeleně.
- Přístroj je nyní připraven k provozu.

4.2 Vypnutí přístroje

- Nastavte posuvný spínač (8) do polohy "☉" (10).

4.3 Rozřezání papíru

- Papír zaveďte uprostřed do vtaahovacího otvoru (2). Řezací válce se zapnou automaticky.
- Papír uvolněte. Po ukončení procesu řezání se přístroj opět vypne.

4.4 Rozřezání plastových karet

- Plastovou kartu zaveďte uprostřed do vtaahovacího otvoru (2). Řezací válce se zapnou automaticky.
- Plastovou kartu uvolněte. Po ukončení procesu řezání se přístroj opět vypne.

4.5 Rozřezání CD/DVD/Blu-Ray

- Nastavte posuvný spínač (8) do polohy "☉" (12).
- Řezací válce se trvale zapnou.
- CD, DVD nebo Blu-Ray zaveďte uprostřed do vtaahovacího otvoru (4).
- CD, DVD nebo Blu-Ray uvolněte.
- Nastavte posuvný spínač (8) po ukončení procesu řezání do polohy "☉" (10), aby bylo možné přístroj vypnout, nebo do polohy "☉" (11), aby bylo možné skartovat papír nebo plastové karty ve vtaahovacím otvoru (2).

4.6 Provozní režimy Provoz dopředu/dozadu

Upozornění



Tyto provozní režimy slouží k tomu, aby bylo možné opětovně uvolnit zablokovaná řezací zařízení.

- Nastavte posuvný spínač (8) do polohy "☉" (9). Válce řezacího zařízení se nyní otáčejí v opačném pořadí.
- Nastavte posuvný spínač (8) střídavě do polohy "☉" (12) a do polohy "☉" (9). Tentó proces opakujte cca třikrát.
- Přístroj dále vypněte – jak je popsáno v **4.2 Vypnutí přístroje** – a vytáhněte síťové zástrčku.
- Z vtaahovacího otvoru (2) opatrně odstraňte nahromaděný nastříhaný materiál.
- Přístroj dále znovu tak – jak je popsáno v **3. Instalace/struktura** – spojte s napájením elektrickým proudem.

Upozornění



- Provoz dopředu je možné užívat, pokud nebyl nastříhaný materiál zcela vtažen dovnitř, protože nebyl zaznamenán senzorem. To se může stát především u menších kousků papíru.
- Nastavte posuvný spínač (8) do polohy (12), dokud nebude papír určený ke skartování kompletně vtažen dovnitř.

5. Údržba a čištění

Nebezpečí – ohrožení života kvůli elektrickému proudu



Předtím, než začnete s čištěním, vytáhněte zástrčku ze zásuvky.

Výstraha – nebezpečí požárání řeznými válci



Nedotýkejte se řezných válců.

Výstraha – poškození přístroje vlhkostí



Zajistěte, aby při čištění nevnikla do přístroje žádná vlhkost, aby bylo možné zabránit neopravitelnému poškození přístroje.

5.1 Vyprázdnění nádoby

- Přístroj vypněte – jak je popsáno v **4.2 Vypnutí přístroje** – a vytáhněte síťovou zástrčku.
- Sejměte hlavu přístroje (1) z nádoby na odpad (7).
- Vyprázdněte nádobu (7).
- Hlavu přístroje (1) znovu nasadte na nádobu na odpad (7).
- Přístroj dále znovu tak – jak je popsáno v **3. Instalace/struktura** – spojte s napájením elektrickým proudem.

5.2 Čištění přístroje

- Přístroj vypněte – jak je popsáno v **4.2 Vypnutí přístroje** – a vytáhněte síťovou zástrčku.
- Přístroj čistěte pomocí suchého hadříku. V případě velkého znečištění může být hadřík trochu navlhčen.
- Přístroj nechte dále zcela usušit.
- Přístroj dále znovu tak – jak je popsáno v **3. Instalace/struktura** – spojte s napájením elektrickým proudem.

5.3 Čištění/olejování řezných válců

Upozornění



- Řezné válce olejujte po každém vyprázdnění nádoby na odpad, abyste zvýšili životnost skartovacího zařízení.
- Odpovídající výběr vhodných čisticích prostředků naleznete na www.hama.com.
- Přístroj zapněte tak – jak je to popsáno v **4.1 Zapnutí přístroje**.

5.3.1 Čištění čističem Hama pro skartovací přístroje (výrobní číslo: 113820)

- Naneste čistič Hama pro skartovací přístroje (výrobní číslo: 113820) v několika prouzcích na papír o velikosti DIN A4.
- Papír zaveďte uprostřed do vtahovacího otvoru (2). Řezací válce se zapnou automaticky.
- Po ukončení procesu řezání je přístroj znovu připraven k provozu.

5.3.2 Čištění čisticím papírem

- Čisticí papír zaveďte uprostřed do vtahovacího otvoru (2). Řezací válce se zapnou automaticky.
- Po ukončení procesu řezání je přístroj znovu připraven k provozu.

6. Odstraňování chyb

Chyba	Možná příčina	Odstranění
Řezné válce se po vložení řezaného materiálu automaticky nezapínají.	Posuvný spínač (8) stojí v poloze (10).	Nastavte posuvný spínač (8) do polohy (11).
	Připojovací vedení (3) není správně připojeno.	Zajistěte, aby byla síťová zástrčka vložena v zásuvce.
	Zásuvka nedodává žádné napětí.	Zkontrolujte domovní pojistky.
Stavová LED Přehřátí (14) svítí červeně.	Přístroj je defektní.	Informujte zákaznický servis.
	Přístroj je příliš horký.	Přístroj vypněte a nechte ho vychladit po dobu minimálně 30 minut.

7. Technické údaje

Vstupní napětí	220–240 V~
Frekvence sítě	50 Hz
Max. příkon	529 W
Rozměry (š x v x h)	36,2 x 19,5 x 45,2 cm
Hmotnost (netto)	5549 g
Hmotnost (brutto)	6343 g
Objem koše na papír a plastové karty	21 litru
Objem koše na CD/DVD/Blu-Ray	0,8 litru
Max. hladina hluku	72 dB
Max. řezný výkon papíru (70g/m ²)	13 listů (papír DIN A4)*
Max. řezný výkon papíru (80 g/m ²)	12 listů (papír DIN A4)*
Max. řezný výkon u CD/DVD/Blu-Ray/plastových karet	1 kus
Max. rychlost řezání	2,0 m/minuta
Max. šířka vtahování papíru/plastových karet	220 mm
Max. šířka vtahování CD/DVD/Blu-Ray	120 mm
Velikost řezu papíru/plastových karet	4 mm x 40 mm
Max. doba trvalého provozu	2 minuty
Menovitá doba pokoja	min. 30 minut
Třída ochrany (podle DIN 66399)	2
Stupně ochrany (podle DIN 66399)	P-4 / T-4 / E-3

* Silnější papír, vlhkost nebo jiné než přípustné napětí mohou snížit výkon.

8. Vyloučení záruky

Všechny technické informace, údaje a pokyny pro obsluhu obsažené v tomto návodu k obsluze odpovídají poslednímu stavu při tisku a jsou realizovány podle nejlepšího vědomí při zohlednění našich dosavadních zkušeností a poznatků.

Společnost Hama GmbH & Co KG nepřebírá žádnou odpovědnost nebo záruku za škody vzniklé neodbornou instalací, montáží a neodborným použitím výrobku nebo nedodržením návodu k použití a/nebo bezpečnostních pokynů.

Konstrukcia stroja

- Hlava zariadenia
- Podávaci otvor papiera a plastových kariet
- Pripojovací kábel (zadná časť zariadenia)
- Podávaci otvor CD / DVD / Blu-Ray
- Výstražné symboly
- Priehľadné okienko
- Kontajner na odpad
- Posuvný prepínač
- Poloha "◀" (späť)
- Poloha "○" (vypnuté)
- Poloha "⊙" (funkcia automatického spustenia / zastavenia pre podávaci otvor papiera a plastových kariet)
- Poloha "▶" (funkcia vpred pre podávaci otvor na CD / DVD / Blu-Ray + podávaci otvor papiera a plastových kariet)
- Indikačná LED dióda pripravenosti
- Indikačná LED dióda prehriatia

1. Úvod

1.1 Predslov

Ďakujeme, že ste sa rozhodli pre výrobok Hama. Vyhľadte si čas na úplné prečítanie všetkých nasledujúcich pokynov a upozornení. Uchovajte tento návod na obsluhu pre prípadné budúce použitie. Pokiaľ výrobok predáte, odovzdajte tento návod na obsluhu novému majiteľovi.

Poznámka – Význam návodu na obsluhu

Nedodržanie návodu na obsluhu pri používaní výrobku predstavuje chybné upotrebenie alebo nesprávne použitie a nie je prípustné!

Upozornenie

Toto zariadenie je nepoužívať novým tovarom. Ak sú v ňom prípadné rezné zvyšky, tieto môžu pochádzať z výroby pri testovacích procesoch kvality.

1.2 Vysvetlenie výstražných symbolov a upozornení

Nebezpečenstvo úrazu elektrickým prúdom

Tento symbol upozorňuje na nebezpečenstvo dotyku neizolovaných častí výrobku, ktoré sú eventuality pod takým vysokým nebezpečným napätím, že hrozí nebezpečenstvo elektrického zásahu.

Výstraža

Tento symbol označuje bezpečnostné upozornenia, ktoré poukazujú na určité riziká a nebezpečenstvá.

Upozornenie

Tento symbol označuje dodatočné informácie, alebo dôležité poznámky.

1.3 Obsah balenia

- Skartovacie zariadenie "Home X12CD"
- Tento návod na obsluhu

2. Bezpečnosť

2.1 Určené používanie

- Výrobok je určený na súkromné, nekomerčné domáce používanie.
- Výrobok používajte iba na účel, pre ktorý je určený.
- Výrobok je určený iba na používanie vo vnútorných priestoroch.
- Výrobok chráňte pred znečistením, vlhkosťou a prehriatím. Používajte ho iba v suchých priestoroch.
- Výrobok nepoužívajte v bezprostrednej blízkosti ohrievača, iných tepelných zdrojov alebo na priamom slnečnom žiarení.
- Výrobok nepoužívajte vo vlhkom prostredí a vyvarujte sa striekajúcej vody.
- Výrobok nepoužívajte mimo výkonových limitov uvedených v technických údajoch.
- Výrobok nepoužívajte v nepretržitej prevádzke, nie je na to určený.

- Výrobok nepoužívajte na miestach, kde je používanie elektronických zariadení zakázané.
- Výrobok chráňte pred pádmi a nevystavujte ho silným otrasom.
- Tento výrobok nesmú používať deti, ani osoby s obmedzenými fyzickými, senzorickými alebo duševnými schopnosťami alebo osoby s nedostatočným množstvom skúseností alebo vedomostí. Používanie je možné pod dozorom osoby zodpovednej za ich bezpečnosť, alebo ak im táto osoba poskytla pokyny, ako tento výrobok používať.
- Tento výrobok nepatrí do rúk deťom, rovnako ako všetky elektrické výrobky!
- Obalový materiál odložte mimo dosahu detí, hrozí riziko zadusenía.
- Obalový materiál zlikvidujte ihneď podľa platných miestnych predpisov o likvidácii.
- Na výrobku nevykonávajte žiadne zmeny. V dôsledku toho stratíte akékoľvek nároky na záruku.
- Používajte výrobok len v miernych klimatických podmienkach.
- Kábel zo zásuvky vyťahujte priamo za zástrčku a nikdy nie za kábel.

Upozornenie

Výrobok je určený len pre bežné domáce množstvá!

Výstraža

Výrobok sa smie používať iba s na to určeným kontajnerom na papier!

Materiály, ktoré sa smú a ktoré sa NESMÚ skartovať:

papier	✓
papier so sponkami zo sponkovača	✓
magnetické pružky a ID čipové karty	✓
CD, DVD, Blu-ray	✓
Nepretržitý papier, samolepiace etikety, fólie, novinový papier, lepenka, spony na papier, lamináty, plasty (s výnimkou uvedených predmetov)	✗

2.2 Základné bezpečnostné pokyny

Pre bezpečnú manipuláciu so zariadením dodržiavajte nasledujúce bezpečnostné pokyny:

- Pred použitím skontrolujte, či nie je viditeľné vonkajšie poškodenie. Poškodené zariadenie nepoužívajte.
- Osoby, ktoré kvôli svojej fyzickej, duševnej alebo motorickej zručnosti nie sú schopné bezpečne obsluhovať zariadenie, smú prístroj používať len pod dohľadom alebo s pokynmi zodpovednej osoby.
- Chybné súčiastky môžu byť nahradené iba originálnymi náhradnými dielmi. Iba pri takýchto dieloch je zaručené, že spĺňajú bezpečnostné požiadavky.
- Zariadenie chráňte pred vlhkosťou a vniknutím tekutín alebo predmetov. Pri kontakte s tekutinou okamžite odpojte zariadenie od siete.

Výstraža – Nebezpečenstvo porezania sa na rezacích valcoch

Nedotýkajte sa rezacích valcov.

Nebezpečenstvo úrazu elektrickým prúdom

- Výrobok neotvárajte a v prípade poškodenia ho ďalej nepoužívajte.
- Výrobok nepoužívajte, ak je poškodený AC adaptér, kábel adaptéra alebo sieťové vedenie.
- Nesnažte sa sami robiť na výrobku údržbu alebo opravy. Akékoľvek práce na údržbe prenechajte príslušnému odbornému personálu.

2.3 Vysvetlenie označení symbolmi na výrobku

Výstraha – Nebezpečenstvo poranenia



Dodržiavajte výstražné symboly, aby ste predišli zraneniu alebo poškodeniu zariadenia.

	Všeobecný výstražný symbol
	Pred uvedením do prevádzky si prečítajte priložený návod na obsluhu. Bezpodmienečne dodržiavajte bezpečnostné pokyny!
	<ul style="list-style-type: none">Toto zariadenie nie je určené na používanie deťmi.Vyvarujte sa dotyku podávacieho otvoru rukami, šatstvom alebo vlasmi.Ak sa prístroj dlhšiu dobu nepoužíva, odpojte zástrčku.
	Deform dovoľte používať zariadenie iba pod dohľadom.
	Do podávacieho otvoru nekladajte spony na papier.
	Nesiahajte do podávacieho otvoru.
	Oblečením sa nepribližujte k podávaciemu otvoru.
	Šperky, napr. retiazky nedávajte do blízkosti podávacieho otvoru.
	Vlasy sa nepribližujte k podávaciemu otvoru.
	Nepoužívajte aerosólové výrobky na zariadení alebo v jeho blízkosti.
	Do podávacieho otvoru zasúvajte naraz max. 12 listov papiera (viď 7. Technické údaje).
	Podávací otvor pre disky CD / DVD a Blu-ray. Do podávacieho otvoru vkladajte iba jeden disk CD / DVD alebo Blu-ray.
	Podávací otvor pre kreditné karty. Do podávacieho otvoru pre kreditné karty vkladajte naraz iba jednu kreditnú kartu.

2.4 Bezpečnostné zariadenie

Zariadenie je vybavené bezpečnostným spínaním a jeho prevádzkovanie je možné len vtedy, ak je hlava zariadenia (1) správne nasadená na kontajneri na odpad (7).

Výstraha



Manipulácia s bezpečnostnými zariadeniami alebo ich úprava môže viesť k vážnym zraneniam a je zakázaná.

3. Inštalácia / umiestnenie

Výstraha



- Výrobok pripájajte iba do povolených zásuviek. Zásuvka musí byť v blízkosti výrobku a musí byť ľahko prístupná.
- Výrobok odpojte od siete vypínačom zapnuté/vypnuté – ak takýto vypínač nie je, vytiahnite sieťové vedenie zo zásuvky.
- V prípade viacnásobných zásuviek dávajte pozor na to, aby pripojené spotrebiče neprekročili celkový dovolený príkon.
- Ak výrobok dlhšiu dobu nepoužívate, odpojte ho z elektrickej siete.

Upozornenie



- Výrobok umiestnite na rovný, vodorovný a dostatočne stabilný povrch.
- Všetky káble položte tak, aby nehrzilo nebezpečenstvo zakopnutia.
- Kábel neohýbajte a nepritlačajte.
- Pripájací kábel chráňte pred horúcimi povrchmi a ostrými hranami.
- Sieťový adaptér pripojte do správne nainštalovanej a ľahko prístupnej elektrickej zásuvky.

4. Obsluha a prevádzka

Upozornenie



- Všimajte si hrúbku papierov, pretože pri pokrčení sa môže zväčšiť, čo môže viesť k prekročeniu kapacity papierových listov.
- Skôr ako začnete podávať ďalší papier, vždy počkajte, kým neskončí proces rezania.
- Zariadenie nepoužívajte dlhšie ako 2 minúty v nepretržitej prevádzke.
- Kontajner pravidelne vyprázdňujte, aby ste zabránili poškodeniu zariadenia.

4.1 Zapnutie zariadenia

- Nastavte posuvný prepínač (8) do polohy "⏻" (11).
- Indikačná LED dióda pripravenosti (13) svieti trvalo zeleno.
- Zariadenie je teraz pripravené na prevádzku.

4.2 Vypnutie zariadenia

- Nastavte posuvný prepínač (8) do polohy "⏻" (10).

4.3 Skartovanie papiera

- Papier vložte do stredu podávacieho otvoru (2). Rezacie valce sa automaticky zapnú.
- Papier pustite. Po ukončení procesu rezania sa zariadenie znovu vypne.

4.4 Skartovanie plastových kariet

- Plastovú kartu vložte do stredu podávacieho otvoru (2). Rezacie valce sa automaticky zapnú.
- Plastovú kartu pustite. Po ukončení procesu rezania sa zariadenie znovu vypne.

4.5 Skartovanie CD, DVD, Blu-ray

- Nastavte posuvný prepínač (8) do polohy "▶▶" (12).
- Rezacie valce sú zapnuté trvalo.
- CD, DVD alebo Blu-ray vložte do stredu podávacieho otvoru (4).
- CD, DVD alebo Blu-ray pustite.
- Po ukončení procesu rezania prepnite posuvný prepínač (8) do polohy "⏻" (10), aby sa zariadenie vyplo, alebo do polohy "⏻" (11), aby sa papier alebo plastové karty v podávacom otvore (2) skartovali.

4.6 Prevádzkové režimy dopredu / dozadu

Upozornenie



Tieto prevádzkové režimy slúžia na to, aby sa uvoľnilo zablokovanie rezačky.

- Nastavte posuvný prepínač (8) do polohy "◀" (9). Valce rezačky sa teraz otáčajú v opačnom smere.
- Nastavte posuvný prepínač (8) striedavo do polohy "▶▶" (12) a polohy "◀" (9). Tento postup zopakujte približne trikrát.
- Nakoniec zariadenie vypnite – ako je to opísané v kapitole 4.2 Vypnutie zariadenia – a vytiahnite zástrčku.
- Z podávacieho otvoru (2) opatrne odstráňte zaseknutý rezaný materiál.
- Potom zariadenie znovu pripojte na zdroj prúdu – ako je to opísané v kapitole 3. Inštalácia / umiestnenie.

Upozornenie



- Chod dopredu možno použiť, keď sa rezaný materiál úplne nevŕti, pretože nebol zachytený snímačom. K tomu môže dôjsť predovšetkým pri menších kúsoch papiera.
- Posuvný prepínač (8) prepnite do polohy "⚡/⊙" (12), až kým nebude papier, ktorý sa má skartovať, úplne vtiahnutý.

5. Údržba a starostlivosť

Nebezpečenstvo – Ohrozenie života zásahom elektrickým prúdom



Skôr ako začnete s čistením, vytiahnite zástrčku z elektrickej zásuvky.

Výstraha – Nebezpečenstvo porazenia sa na rezacích valcoch



Nedotýkajte sa rezacích valcov.

Výstraha – Poškodenie zariadenia vplyvom vlhkosti



Zabezpečte, aby pri čistení nevnikla do zariadenia žiadna vlhkosť, čo by malo za následok nenapraviteľné poškodenie zariadenia.

5.1 Vyprázdňovanie kontajnera

- Zariadenie vypnite – ako je to opísané v kapitole 4.2 Vypnutie zariadenia – a vytiahnite zástrčku.
- Zdvihnite hlavu zariadenia (1) z kontajnera na odpad (7).
- Vyprázdňte kontajner (7).
- Nasadte hlavu zariadenia (1) späť na kontajner na odpad (7).
- Potom zariadenie znovu pripojte na zdroj prúdu – ako je to opísané v kapitole 3. **Inštalácia / umiestnenie.**

5.2 Čistenie zariadenia

- Zariadenie vypnite – ako je to opísané v kapitole 4.2 Vypnutie zariadenia – a vytiahnite zástrčku.
- Zariadenie čistíte suchou handričkou. Pri silnejšom znečistení sa handrička môže trochu navlhčiť.
- Následne nechajte zariadenie úplne vysušiť.
- Potom zariadenie znovu pripojte na zdroj prúdu – ako je to opísané v kapitole 3. **Inštalácia / umiestnenie.**

5.3 Čistenie/olejovanie rezacích valcov

Upozornenie



- Po každom vyprázdnení kontajnera na odpad naolejujte rezacie valce, aby sa zvýšila životnosť skartovacieho zariadenia.
- Výber vhodných čistiacich prostriedkov nájdete na www.hama.com.

- Zapnite zariadenie – ako je to opísané v kapitole 4.1 Zapnutie zariadenia.

5.3.1 Čistenie čistiacim prostriedkom Hama na skartovacie zariadenie (tovarové číslo: 113820)

- Čistiaci prostriedok Hama na skartovacie zariadenie (tovarové číslo: 113820) naneste v niekoľkých pásoch na papier veľkosti DIN A4.
- Papier vložte do stredného podávacieho otvoru (2). Rezacie valce sa automaticky zapnú.
- Po ukončení procesu rezania je zariadenie opäť pripravené na použitie.

5.3.2 Čistenie s čistiacim papierom

- Čistiaci papier vložte do stredného podávacieho otvoru (2). Rezacie valce sa automaticky zapnú.
- Po ukončení procesu rezania je zariadenie opäť pripravené na použitie.

6. Odstraňovanie porúch

Porucha	Možná príčina	Odstránenie
Rezacie valce sa po vložení materiálu na rezanie automaticky nezapnú.	Posuvný prepínač (8) je na polohe "⊙" (10).	Nastavte posuvný prepínač (8) do polohy "⚡" (11).
	Pripájací kábel (3) nie je správne pripojený.	Uistite sa, že zástrčka je zapojená do zásuvky.
	Sieťová zásuvka nedodáva napätie.	Skontrolujte poistky v dome.
	Zariadenie je chybné.	Informujte zákaznícky servis.
Indikačná LED dióda prehriatia (14) svieti červeno.	Zariadenie sa príliš zahrialo.	Vypnite zariadenie a nechajte ho chladnúť aspoň 30 minút.

7. Technické údaje

Vstupné napätie	220 – 240 V~
sieťová frekvencia	50 Hz
max. príkon	529 W
rozmery (š x v x h)	36,2 x 19,5 x 45,2 cm
hmotnosť (netto)	5549 g
hmotnosť (brutto)	6343 g
objem koša na papier a plastové karty	21 litra
objem koša na CD / DVD / Blu-ray	0,8 litra
max. hladina hluku	72 dB
max. rezací výkon papiera (70 g/m ²)	13 listov (papier DIN A4) *
max. rezací výkon papiera (80g/m ²)	12 listov (papier DIN A4) *
max. rezací výkon CD / DVD / Blu-ray / plastových kariet	1 kus
max. rezacia rýchlosť	2,0 m / min
max. šírka vŕhovania papiera / plastových kariet	220 mm
max. šírka vŕhovania diskov CD / DVD / Blu-ray	120 mm
veľkosť rezania papiera / plastových kariet	4 mm x 40 mm
max. doba nepretržitej prevádzky	2 minúty
Menovitá doba pokoja	min. 30 minút
trieda ochrany (podľa DIN 66399)	2
stupne zabezpečenia (podľa DIN 66399)	P-4 / T-4 / E-3

* Silnejší papier, vlhkosť alebo iné ako schválené napätie môžu znížiť výkon.

8. Vylúčenie zodpovednosti

Všetky technické informácie, údaje a pokyny na obsluhu uvedené v tomto návode na obsluhu sú aktuálne v čase tlače a zohľadňujú naše predchádzajúce skúsenosti a znalosti podľa našich najlepších vedomostí.

Hama GmbH & Co KG nepreberá žiadnu zodpovednosť a neposkytuje záruky za škody vyplývajúce z neodbornej inštalácie, montáže alebo neodborného používania výrobku alebo z nerespektovania návodu na obsluhu a/alebo bezpečnostných upozornení.

Descrição

1. Cabeça do aparelho
2. Alimentador de papel e de cartões de plástico
3. Cabo de ligação (parte de trás da destruidora)
4. Alimentador de CD/DVD/Blu-Ray
5. Símbolos de aviso
6. Janela de visualização
7. Recipiente para os resíduos de material
8. Interruptor deslizante
9. Posição "◀" (para trás)
10. Posição "○" (desligada)
11. Posição "⏻" (função Iniciar/parar automática do alimentador de papel e de cartões de plástico)
12. Posição "▶" (função Para a frente do alimentador de CD/DVD/Blu-Ray + alimentador de papel e de cartões de plástico)
13. LED de estado do modo de espera
14. LED de estado de sobreaquecimento

1. Introdução**1.1 Antes do mais...**

Muito obrigado por se ter decidido por este produto Hama! Antes de utilizar o produto, leia atentamente todas as indicações e observações deste manual. Em seguida, guarde-o num local seguro, para o poder consultar sempre que necessário. Se transferir o produto para um novo proprietário, entregue também este manual de instruções.

Observação – Importância do manual de instruções

O incumprimento das instruções do manual quando o produto for utilizado constitui uma utilização incorreta ou indevida, sendo estritamente proibida!

Observação

Este aparelho é um produto novo, que nunca foi utilizado. A eventual presença de restos de materiais destruídos pode ficar a dever-se à realização de ensaios de garantia de qualidade durante a produção.

1.2 Explicação dos símbolos de aviso e das observações**Perigo de choque elétrico**

Este símbolo chama a atenção para o perigo de toque em partes não isoladas do produto que podem ser condutoras de uma tensão perigosa e apresentar, assim, perigo de choque elétrico.

Aviso

Este símbolo é utilizado para identificar informações de segurança ou chamar a atenção para perigos e riscos especiais.

Observação

Este símbolo é utilizado para identificar informações de segurança adicionais ou para assinalar observações importantes.

1.3 Conteúdo da embalagem

- Destruidora "Home X12CD"
- Este manual de instruções

2. Segurança**2.1 Utilização prevista**

- O produto está previsto apenas para utilização privada e não comercial.
- Utilize o produto exclusivamente para o fim a que se destina.
- O produto destina-se unicamente a uma utilização dentro de edifícios.
- Proteja o produto da sujidade, da humidade e do sobreaquecimento, e utilize-o unicamente em ambientes secos.
- Nunca utilize o produto diretamente ao pé de aquecimentos ou de outras fontes de calor, nem o exponha à incidência direta dos raios de sol.

- Nunca utilize o produto em ambientes húmidos e evite os salpicos de água.
- Nunca utilize o produto fora dos limites de desempenho indicados nas especificações técnicas.
- Nunca utilize o produto em operação contínua, pois ele não foi concebido para este tipo de operação.
- Nunca utilize o produto em áreas em que não sejam permitidos aparelhos eletrónicos.
- Nunca deixe cair o produto, nem o submetta a choques fortes.
- Este produto não se destina a ser utilizado por pessoas, incl. crianças, com capacidades físicas, sensoriais ou mentais diminuídas, ou que não tenham a experiência ou os conhecimentos suficientes para a sua utilização, a não ser que o façam sob a vigilância de uma pessoa responsável pela sua segurança ou que esta as tenha instruído devidamente.
- Tal como qualquer outro aparelho elétrico, este produto não pode ser manuseado por crianças!
- Mantenha o material da embalagem fora do alcance de crianças. Perigo de asfixia.
- Elimine imediatamente o material da embalagem em conformidade com as normas locais aplicáveis.
- Nunca introduza alterações no produto. Se o fizer, a garantia deixará de ser válida.
- Utilize o produto sempre só em condições climáticas moderadas.
- Para desligar o cabo, faça-o sempre puxando a ficha e nunca puxando o próprio cabo.

Observação

Este produto destina-se a uma utilização privada e às quantidades inerentes!

Aviso

Este produto só pode ser utilizado com o recipiente previsto para o papel!

Indicamos em seguida os materiais que podem e NÃO podem ser destruídos com este produto:

Papel	✓
Papel com agrafos	✓
Cartões com bandas magnéticas e chips de ID	✓
CDs, DVDs, Blu-Rays	✓
Papel contínuo, etiquetas autocolantes, películas, papel de jornal, cartão, cliques, laminados, plástico (à exceção dos objetos mencionados acima)	✗

2.2 Informações de segurança básicas

Para que o aparelho possa ser utilizado de forma segura, tenha sempre em atenção as seguintes informações de segurança:

- Antes da utilização, observe sempre o aparelho, para se certificar de que não apresenta danos externos. Nunca utilize um aparelho que esteja avariado ou danificado.
- Pessoas que, devido a uma diminuição das suas capacidades físicas, mentais ou motoras, não consigam utilizar o aparelho em segurança só o poderão fazer sob supervisão ou de acordo com as instruções de uma pessoa responsável.
- Peças e componentes defeituosos só podem ser substituídos por peças sobresselentes originais. Só a utilização destas peças garante a satisfação dos requisitos de segurança aplicáveis.
- Proteja o aparelho da humidade e da entrada de líquidos e de objetos. Em caso de contacto com um líquido, desligue imediatamente o aparelho da corrente, retirando a ficha do respetivo cabo de alimentação da tomada.

Aviso – Perigo de corte nos rolos de corte

Nunca toque nos rolos de corte.

Perigo de choque elétrico

- Nunca abra o produto, nem o utilize caso esteja danificado.
- Nunca utilize o produto se o adaptador de CA, o cabo de adaptação ou o cabo de alimentação estiverem danificados.
- Nunca tente manter ou reparar o aparelho. Qualquer trabalho de manutenção deve ser executado por técnicos especializados.

2.3 Explicação dos símbolos afixados no produto

Aviso – Perigo de ferimentos

Preste atenção aos símbolos de aviso, para evitar lesões e/ou ferimentos, e danos no aparelho.

	Símbolo de aviso geral
	Antes de colocar o aparelho em funcionamento, leia o manual de instruções fornecido com ele. Cumpra rigorosamente as informações de segurança!
	<ul style="list-style-type: none">Este equipamento não se destina a uma utilização por crianças.Evite o contacto das mãos, de peças de vestuário ou de cabelos com a abertura de alimentação.Sempre que o equipamento não for utilizado durante um período mais longo, retire a ficha do respetivo cabo de alimentação da tomada.
	Certifique-se de que as crianças só utilizam o aparelho sob supervisão.
	Não introduza clips no alimentador.
	Não introduza a mão ou os dedos no alimentador.
	Mantenha as peças de vestuário afastadas do alimentador.
	Mantenha joias, colares, fios, etc., afastados do alimentador.
	Mantenha os cabelos afastados do alimentador.
	Nunca utilize qualquer produto em aerossol no ou perto do aparelho.
	Introduza, no máximo, 12 folhas de papel ao mesmo tempo no alimentador (consulte o ponto 7. Especificações técnicas).
	Alimentador de CDs/DVDs e Blu-Rays. Introduza sempre só um CD/DVD ou Blu-Ray no alimentador.
	Alimentador de cartões de crédito. Introduza sempre só um cartão de crédito no alimentador.

2.4 Dispositivo de proteção

O aparelho dispõe de um circuito de proteção, e só pode ser colocado em funcionamento se a cabeça do aparelho (1) estiver devidamente colocada sobre o recipiente para os resíduos de material (7).

Aviso

A manipulação ou adulteração dos dispositivos de proteção pode dar azo a lesões graves, sendo proibida.

3. Instalação/montagem

Aviso

- Ligue o produto exclusivamente a uma tomada elétrica adequada. A tomada elétrica deve estar localizada perto do produto e deve ser facilmente acessível.
- Desligue o produto da rede elétrica com o botão de ligar/desligar – se o produto não tiver esse botão, retire a ficha da tomada elétrica.
- No caso de tomadas múltiplas, certifique-se de que os aparelhos ligados não excedam o consumo total de energia permitido.
- Desligue o produto da rede elétrica quando não o utilizar durante um período prolongado.

Observação

- Coloque o produto sobre uma superfície plana, horizontal e suficientemente estável.
- Instale todos os cabos de forma a que não se possa tropeçar neles.
- Não dobre nem esmague o cabo.
- Proteja o cabo de ligação de superfícies quentes e de arestas afiadas.

- Ligue a fonte de alimentação a uma tomada elétrica corretamente instalada e facilmente acessível.

4. Comando e operação

Observação

- Tenha em atenção que, ao dobrar o papel, a sua espessura aumenta, e que, nesse caso, a capacidade máxima de folhas pode ser ultrapassada.
- Espere sempre que um processo de destruição fique concluído antes de iniciar o seguinte.
- Nunca utilize o aparelho mais de 2 minutos seguidos no modo de operação contínua.
- Esvazie regularmente o recipiente, para evitar danos no aparelho.

4.1 Ligar o aparelho

- Desloque o interruptor deslizante (8) para a posição "⏻" (11).
- O LED de estado do modo de espera (13) fica aceso constante verde.
- O aparelho está pronto a ser utilizado.

4.2 Desligar o aparelho

- Desloque o interruptor deslizante (8) para a posição "⏻" (10).

4.3 Destruir papel

- Introduza o papel no alimentador (2), certificando-se de que o papel está centrado em relação ao mesmo. Os rolos de corte são ligados automaticamente.
- Solte o papel. Quando o processo de destruição termina, o aparelho volta a desligar-se.

4.4 Destruir cartões de plástico

- Introduza o cartão de plástico no alimentador (2), certificando-se de que o cartão está centrado em relação ao mesmo. Os rolos de corte são ligados automaticamente.
- Solte o cartão de plástico. Quando o processo de destruição termina, o aparelho volta a desligar-se.

4.5 Destruir CDs/DVDs/Blu-Rays

- Desloque o interruptor deslizante (8) para a posição "▶▶/Ⓞ" (12).
- Os rolos de corte são ligados permanentemente.
- Introduza o CD, o DVD ou o Blu-Ray no alimentador (4), certificando-se de que está centrado em relação ao mesmo.
- Solte o CD, o DVD ou o Blu-Ray.
- Depois de concluído o processo de destruição, desloque o interruptor deslizante (8) para a posição "Ⓞ" (10), para desligar o aparelho, ou para a posição "⏻" (11), para destruir papel ou cartões de plástico no alimentador (2).

4.6 Modos de operação para a frente/para trás

Observação

Estes modos de operação têm por objetivo desbloquear o mecanismo de corte no caso deste ficar bloqueado.

- Desloque o interruptor deslizante (8) para a posição "◀◀" (9). Os rolos do mecanismo de corte passam então a rodar no sentido contrário.
- Desloque o interruptor deslizante (8) alternadamente para a posição "▶▶/Ⓞ" (12) e para a posição "◀◀" (9). Repita este processo umas três vezes.
- Em seguida, desligue o aparelho da forma descrita no ponto – **4.2 Desligar o aparelho** – e retire a ficha do cabo de alimentação da tomada.
- Retire cuidadosamente o material que estava a ser destruído do alimentador (2).

- Em seguida, volte a ligar o aparelho à alimentação de energia da forma descrita no ponto – **3. Instalação/montagem.**

Observação



- O modo de operação para a frente pode ser utilizado sempre que o material a destruir não tenha ficado completamente introduzido, por não ser detetável pelo sensor. Trata-se de uma situação que pode ocorrer, em particular, com bocados pequenos de papel.
- Desloque o interruptor deslizante (8) para a posição (12), até o papel a ser destruído ter sido totalmente introduzido.

5. Manutenção e conservação

Perigo – Perigo de vida causado por corrente elétrica



Desligue sempre o cabo de alimentação da tomada antes de dar início à limpeza.

Aviso – Perigo de corte nos rolos de corte



Nunca toque nos rolos de corte.

Aviso – Perigo de danos no aparelho causados pela humidade



Ao limpar o aparelho, certifique-se de que não entra humidade nele, a fim de evitar causar-lhe danos irreparáveis.

5.1 Esvaziar o recipiente

- Desligue o aparelho da forma descrita no ponto – **4.2 Desligar o aparelho** – e retire a ficha do cabo de alimentação da tomada.
- Erga a cabeça do aparelho (1) do recipiente para os resíduos de material (7).
- Esvazie o recipiente (7).
- Volte a colocar a cabeça do aparelho (1) sobre o recipiente para os resíduos de material (7).
- Em seguida, volte a ligar o aparelho à alimentação de energia da forma descrita no ponto – **3. Instalação/montagem.**

5.2 Limpeza do aparelho

- Desligue o aparelho da forma descrita no ponto – **4.2 Desligar o aparelho** – e retire a ficha do cabo de alimentação da tomada.
- Limpe o aparelho com um pano seco. Se o aparelho estiver muito sujo, pode humedecer um pouco o pano.
- Isto feito, espere até o aparelho ficar bem seco.
- Em seguida, volte a ligar o aparelho à alimentação de energia da forma descrita no ponto – **3. Instalação/montagem.**

5.3 Limpar/lubrificar os rolos de corte

Observação



- Lubrifique os rolos de corte de cada vez que despejar o recipiente para os resíduos de material, depois de os despejar, para aumentar a vida útil da destruidora.
 - Poderá encontrar uma seleção de produtos de limpeza adequados em www.hama.com.
 - Ligue o aparelho da forma descrita no ponto – **4.1 Ligar o aparelho.**
- #### 5.3.1 Limpeza com o produto de limpeza Hama para destruidoras de papel (número de artigo: 113820)
- Aplique o produto de limpeza Hama para destruidoras de papel (número de artigo: 113820) em várias faixas numa folha de papel A4.
 - Introduza o papel no alimentador (2), certificando-se de que o papel está centrado em relação ao mesmo. Os rolos de corte são ligados automaticamente.
 - Quando o processo de corte ficar concluído, o aparelho está pronto para ser utilizado.
- #### 5.3.2 Limpeza com papel de limpeza
- Introduza o papel de limpeza no alimentador (2), certificando-se de que o papel está centrado em relação ao mesmo. Os rolos de corte são ligados automaticamente.
 - Quando o processo de corte ficar concluído, o aparelho está pronto para ser utilizado.

6. Resolução de problemas

Problema	Causa possível	Eliminação
Quando o material a ser destruído é introduzido no aparelho, os rolos de corte não se ligam logo.	O interruptor de comando (8) está colocado na posição (10).	Desloque o interruptor deslizante (8) para a posição (11).
	O cabo de ligação (3) não está corretamente ligado.	Certifique-se de que a ficha do cabo de alimentação está inserida na tomada.
	A tomada está sem corrente.	Verifique os disjuntores do quadro elétrico da sua casa.
O LED de estado de sobreaquecimento (14) está aceso, vermelho.	O aparelho está avariado.	Entre em contacto com o Serviço de Assistência Técnica.
	O aparelho está demasiado quente.	Desligue o aparelho, e espere pelo menos 30 minutos até ele arrefecer.

7. Especificações técnicas

Tensão de entrada	220-240 V~
Frequência da rede	50 Hz
Consumo máx. de potência	529 W
Dimensões (L x A x P)	36,2 x 19,5 x 45,2 cm
Peso (líquido)	5549 g
Peso (bruto)	6343 g
Volume do cesto para papel e cartões de plástico	21 Litros
Volume do cesto para CD/DVD/Blu-Ray	0,8 Litros
Nível de ruído máx.	72 dB
Rendimento máx. de corte - papel (70 g/m ²)	13 folhas (papel DIN A4)*
Rendimento máx. de corte - papel (80g/m ²)	12 folhas (papel DIN A4)*
Rendimento máx. de corte - CD/DVD/Blu-Ray/cartões de plástico	1 unidade
Velocidade máx. de corte	2,0 m/minuto
Largura máx. de alimentação de papel/cartões de plástico	220 mm
Largura máx. de alimentação de CD/DVD/Blu-Ray	120 mm
Tamanho de corte de papel/cartões de plástico	4 mm x 40 mm
Tempo máx. de operação contínua	2 minutos
Período de repouso nominal	min. 30 minutos
Classe de proteção (DIN 66399)	2
Nível de segurança (DIN 66399)	P-4 / T-4 / E-3

* Papel mais espesso, humidade ou a alimentação de corrente com uma tensão diferente da admitida podem diminuir o desempenho do aparelho.

8. Exclusão de responsabilidade

Todos os dados técnicos, informações e instruções de operação deste manual correspondem ao estado da técnica aquando da sua impressão, e são por nós prestados de boa fé, à luz da experiência e dos conhecimentos por nós adquiridos.

A Hama GmbH & Co KG declina toda e qualquer responsabilidade ou garantia por danos decorrentes da instalação, da montagem ou do manuseamento incorretos do produto e/ou do incumprimento das instruções de utilização e/ou das informações de segurança.

Maskinens utförande

- Huvud
- Inmatning för papper och plastkort
- Nätkabel (på baksidan)
- Inmatning CD/DVD/Blu-Ray
- Varningssymboler
- Observationsfönster
- Avfallsbehållare
- Skjutreglage
- Läge ◀ (bakåt)
- Läge ○ (från)
- Läge ⏻ (automatisk start/stoppfunktion för inmatning av papper och plastkort)
- Läge ⏻/Ⓢ (framåtfunktion för inmatning CD/DVD/Blu-Ray + inmatning papper och plastkort)
- Statuslysdiod Klar
- Statuslysdiod Överhettning

1. Inledning

1.1 Förudd

Tack för att du valt att köpa en Hamaprodukt.

Ta dig tid och läs först igenom de följande anvisningarna och informationen helt och hållet. Förvara sedan den här bruksanvisningen på en säker plats för att kunna titta i den när det behövs. Om du gör dig av med apparaten ska du lämna bruksanvisningen till den nya ägaren.

Information – bruksanvisningens betydelse

Om bruksanvisningen inte följs när produkten används betraktas det som felaktig användning eller missbruk och är inte tillåtet!

Information

Denna apparat är ny och obegagnad. Eventuella skärrester i maskinen kan komma från kvalitetsssäkringstester under produktionen.

1.2 Förklaring av varningssymboler och information

Fara för elektrisk stöt

Denna symbol hänvisar till fara vid beröring av isolerade produktdelar som kan ha en så pass hög spänning att det finns risk för elektrisk stöt.

Varning

Används för att markera säkerhetsanvisningar eller för att rikta uppmärksamheten mot speciella faror och risker.

Information

Används för att markera ytterligare information eller viktig information.

1.3 Förpackningens innehåll

- Dokumentförstörare Home X12CD
- Denna bruksanvisning

2. Säkerhet

2.1 Avsedd användning

- Produkten är avsedd för privat hemanvändning, inte yrkesmässig användning.
- Använd endast produkten för det avsedda ändamålet.
- Produkten är endast avsedd att användas inomhus.
- Skydda produkten mot smuts, fukt och överhettning och använd den bara i inomhusmiljöer.
- Använd inte produkten i omedelbar närhet av värmeelement, andra värmekällor eller i direkt solsken.
- Använd inte produkten i fuktig miljö och undvik vattenstänk.
- Använd inte produkten utöver de kapacitetsgränser som anges i tekniska data.
- Låt inte produkten gå konstant – den är inte konstruerad för det.

- Använd inte produkten inom områden där elektroniska apparater inte är tillåtna.
- Tappa inte produkten och utsätt den inte för kraftiga vibrationer.
- Denna produkt är inte avsedd att användas av personer, inklusive barn, som har nedsatt fysisk, sensorisk eller mental förmåga eller saknar erfarenhet eller kunskap, såvida de inte övervakas av en person som ansvarar för deras säkerhet eller har fått anvisningar av denne om hur produkten ska hanteras.
- Precis som alla elektriska apparater ska även denna förvaras utom räckhåll för barn!
- Det är viktigt att barn hålls borta från förpackningsmaterialet. Det finns risk för kvävning.
- Återvinn förpackningsmaterialet direkt enligt de lokala återvinningsbestämmelserna.
- Gör inga förändringar på produkten. Då förlorar du alla garantianspråk.
- Använd endast produkten under normala väderförhållanden.
- Håll i kontakten när du drar ur kabeln, håll aldrig i kabeln.

Information

Produkten är endast avsedd för volymer som uppkommer i hushållet!

Varning

Produkten får endast användas med den tillhörande pappersbehållaren!

Följande material får respektive får INTE strimlas:

Papper	✓
Papper med häftklammer	✓
Kort med magnetremsa eller chip	✓
CD, DVD, Blu-Ray	✓
Löpande pappersbanor, klisteretiketter, folier, tidningspapper, kartong, kontorsklammer, laminat, plast (med undantag av ovan nämnda)	✗

2.2 Grundläggande säkerhetsanvisningar

Följ nedanstående säkerhetsanvisningar för en säker användning av apparaten:

- Kontrollera om det finns några synliga utvändiga skador på apparaten före användningen. Använd inte apparaten om den har skador.
- Personer som till följd av kroppsliga, mentala eller motoriska egenskaper inte har möjlighet att använda apparaten på ett säkert sätt får endast använda den under uppsikt eller efter instruktion av en ansvarig person.
- Felaktiga komponenter får endast bytas ut mot originalreservdelar. Endast med sådana delar är det garanterat att du uppfyller säkerhetskraven.
- Skydda apparaten mot fukt och mot inträngande vätskor eller föremål. Dra omedelbart ur nätsladden om apparaten kommer i kontakt med vätska.

Varning – risk för skärskador på skärvalsarna

Vidrör inte skärvalsarna.

Fara för elektrisk stöt

- Öppna inte produkten och fortsätt inte att använda den om den är skadad.
- Använd inte produkten när AC-adaptorn, adapterkabeln eller nätkabeln är skadade.
- Försök inte serva eller reparera produkten själv. Överlåt allt servicearbete till ansvarig fackpersonal.

2.3 Förklaring av symbolerna på produktmärkingen

Varning – risk för personskada

Följ varningssymbolerna för att undvika personskador eller en skada på produkten.

	Allmän varningssymbol
	Läs den medföljande bruksanvisningen innan du börjar använda apparaten. Följ ovillkorligen säkerhetsanvisningarna!
	<ul style="list-style-type: none">Denna produkt är inte avsedd att användas av barn.Undvik att komma i kontakt med inmatningen med händerna, kläderna eller håret.Dra ur nätkontakten om apparaten inte ska användas under längre tid.
	Låt inte barn använda apparaten utan uppsikt.
	För inte in några kontorsklemmer i inmatningen.
	Stick inte in fingrarna i inmatningen.
	Håll kläderna borta från inmatningen.
	Håll smycken som t.ex. kedjor borta från inmatningen.
	Håll håret borta från inmatningen.
	Använd inga aerosolprodukter vid eller i närheten av apparaten.
	För in max. 12 pappersark samtidigt i inmatningen (se 7. Tekniska data).
	Inmatning för CD/DVD och Blu-Ray. För endast in en CD/DVD eller Blu-Ray i taget i inmatningen.
	Inmatning för kreditkort. För endast in ett kreditkort i taget i inmatningen.

2.4 Säkerhetsanordning

Apparaten har en säkerhetsbrytare och kan endast användas när huvudet (1) är rätt inskjutet i avfallsbehållaren (7).

Varning

Manipulering eller förändring av säkerhetsanordningarna kan medföra allvarliga personskador och är inte tillåtet.

3. Installation

Varning

- Anslut bara produkten till ett godkändt eluttag. Eluttaget ska sitta i närheten av produkten och vara lätt att nå.
- Koppla bort produkten från elnätet med hjälp av strömbrytaren – om den saknas drar du ut nätkabeln ur eluttaget.
- Om grenuttag används får de anslutna förbrukarna inte överskrida total effektförbrukning.
- Koppla bort produkten från elnätet om den inte ska användas under en längre tid.

Information

- Ställ produkten på ett jämnt, horisontellt och tillräckligt stabilt underlag.
- Dra alla kablar så att det inte går att snubbla på dem.
- Kabeln får inte klämmas eller boccas.
- Skydda nätkabeln mot varma ytor och vassa kanter.

• Anslut nätkabeln till ett korrekt installerat och lättåtkomligt eluttag.

4. Användning

Information

- Observera att papperets tjocklek ökar om det viks och att därigenom högsta antal ark kan överskridas.
- Vänta alltid tills föregående strimling är klar innan du startar nästa strimling.
- Använd inte apparaten i mer än 2 minuter åt gången.
- Töm behållaren regelbundet för att undvika skador på apparaten.

4.1 Koppla in apparaten

- Sätt skjutreglaget (8) i läge  (1).
- Statuslysdioden Klar (13) lyser grönt med fast sken.
- Apparaten är klar att användas.

4.2 Koppla ur apparaten

- Sätt skjutreglaget (8) i läge  (10).



4.3 Strimla papper

- För in papperet på mitten av inmatningen (2). Skärvalsarna startar automatiskt.
- Släpp papperet. När strimlingen är klar stannar apparaten igen.

4.4 Strimla plastkort

- För in plastkortet på mitten av inmatningen (2). Skärvalsarna startar automatiskt.
- Släpp plastkortet. När strimlingen är klar stannar apparaten igen.



4.5 Strimla CD, DVD, Blu-Ray

- Sätt skjutreglaget (8) i läge  (12).
- Skärvalsarna går permanent.
- För in CD:n, DVD:n eller Blu Rayen på mitten av inmatningen (4).
- Släpp CD:n, DVD:n eller Blu Rayen.
- När du är klar med strimlingen sätter du skjutreglaget (8) i läge  (10) för att stänga av apparaten eller i läge  (11) för att strimla papper eller plastkort i inmatningen (2).

4.6 Driftläge framåt/bakåt

Information

Dessa driftlägen används om skärvalsarna har blockerats.

- Sätt skjutreglaget (8) i läge  (9). Skärvalsarna går nu baklänges.
- Sätt skjutreglaget (8) omväxlande i läge  (12) och läge  (9). Upprepa detta ungefär tre gånger.
- Stäng sedan av apparaten enligt beskrivningen i **4.2 Koppla ur apparaten** och dra ur nätkontakten.
- Avlägsna försiktigt det blockerade materialet från inmatningen (2).
- Anslut apparaten till nätet igen enligt beskrivningen i **3. Installation**.

Information

- Driftläget framåt är användbart om materialet inte har dragits in helt och hållet eftersom sensorn inte kände av det. Framför allt för mindre pappersbitar kan det inträffa.
- Sätt skjutreglaget (8) i läge  (12) tills det papper som ska strimlas är helt indraget.

5. Service och skötsel

Fara – livsfara genom elektrisk ström

Dra ur nätkontakten ur eluttaget innan du börjar rengöra apparaten.



Varning – risk för skärskador på skärvalsarna

Vidrör inte skärvalsarna.



Varning – risk för skada på apparaten genom fukt

Se till att ingen fukt tränger in i apparaten när du rengör den, annars kan den få skador som inte går att reparera.



5.1 Tömma behållaren

- Stäng av apparaten enligt beskrivningen i **4.2 Koppla ur apparaten** och dra ur nätkontakten.
- Lift upp huvudet (1) från avfallsbehållaren (7).
- Töm behållaren (7).
- Sätt tillbaka huvudet (1) på avfallsbehållaren (7).
- Anslut apparaten till nätet igen enligt beskrivningen i **3. Installation**.

5.2 Rengöring

- Stäng av apparaten enligt beskrivningen i **4.2 Koppla ur apparaten** och dra ur nätkontakten.
- Rengör apparaten med en torr trasa. Om den är mycket smutsig kan trasan fuktas något.
- Låt sedan apparaten torka fullständigt.
- Anslut apparaten till nätet igen enligt beskrivningen i **3. Installation**.

5.3 Rengöra och olja skärvalsarna

Information

- Olja skärvalsarna varje gång avfallsbehållaren töms så förlänger du livslängden på dokumentförstöraren.
- Du hittar ett passande urval av rengöringsmedel på www.hama.com



- Koppla in apparaten enligt beskrivningen i **4.1 Koppla in apparaten**.

5.3.1 Rengöring med Hama rengöringsmedel för dokumentförstörare (art.nr 113820)

- För på Hama rengöringsmedel för dokumentförstörare (art.nr 113820) i flera strängar på ett A4-papper.
- För in papperet på mitten av inmatningen (2). Skärvalsarna startar automatiskt.
- När strimlingen är klar är apparaten färdig för användning igen.

5.3.2 Rengöring med rengöringspapper

- För in rengöringspapperet på mitten av inmatningen (2). Skärvalsarna startar automatiskt.
- När strimlingen är klar är apparaten färdig för användning igen.

6. Åtgärda fel

Fel	Möjlig orsak	Åtgärd
Skärvalsarna startar inte automatiskt när materialet som ska strimlas förs in.	Skjutreglaget (8) står i läget (10).	Sätt skjutreglaget (8) i läge (11).
	Nätkabeln (3) är inte rätt isatt.	Kontrollera att nätkabeln är isatt i uttaget.
	Det finns ingen ström i eluttaget.	Kontrollera säkringarna i huset.
Statuslysdioden Överhettning (14) lyser rött.	Apparaten felaktig.	Kontakta kundtjänst.
	Apparaten har blivit för varm.	Stäng av apparaten och låt den svalna i minst 30 minuter.

7. Tekniska data

Ingångsspänning	220–240 V ~
Nätfrekvens	50 Hz
Maxeffekt	529 W
Mått (B × H × T)	36,2 × 19,5 × 45,2 cm
Vikt (netto)	5549 g
Vikt (brutto)	6343 g
Korgens volym papper och plastkort	21 liter
Korgens volym CD/DVD/Blu-Ray	0,8 liter
Max. ljudnivå	72 dB
Max. strimlingskapacitet papper (70 g/m ²)	13 ark (A4-papper)*
Max. strimlingskapacitet papper (80g/m ²)	12 ark (A4-papper)*
Max. strimlingskapacitet CD/DVD/Blu-Ray/plastkort	1 st.
Max. strimlingshastighet	2,0 m/min
Max. inmatningsbredd papper/plastkort	220 mm
Max. inmatningsbredd CD/DVD/Blu-Ray	120 mm
Strimlingsstorlek papper/plastkort	4 × 40 mm
Max. gångtid	2 minuter
Nominell vilotid	min. 30 minuter
Skyddsklass (DIN 66399)	2
Säkerhetssteg (DIN 66399)	P-4/T-4/E-3

* Tjockare papper, fukt eller annan spänning än den tillåtna kan minska kapaciteten.

8. Garantifriskrivning

All teknisk information, alla data och all information om användning i denna bruksanvisning motsvarar senaste status vid tryckningen och baseras på nuvarande erfarenheter och kunskaper efter bästa förstånd.

Hama GmbH & Co KG övertar ingen form av ansvar eller garanti för skador som beror på olämplig installation, montering och olämplig produktanvändning eller på att bruksanvisningen och/eller säkerhetsinformationen inte följs.

Конструкция машины

1. Головная часть прибора
2. Загрузочное отверстие для бумаги и пластиковых карт
3. Соединительный провод (задняя сторона устройства)
4. Загрузочное отверстие для дисков CD/DVD/Blu-Ray
5. Предупреждающие знаки
6. Смотровое окно
7. Корзина для мусора
8. Ползунковый переключатель
9. Положение «←» (Назад)
10. Положение «○» (Выкл.)
11. Положение «⏻» (автоматическая функция Старт/Стоп загрузочного отверстия для бумаги и пластиковых карт)
12. Положение «▶▶▶» (функция Вперед для загрузочного отверстия для дисков CD/DVD/Blu-Ray + для загрузочного отверстия для бумаги и пластиковых карт)
13. Светодиодный индикатор состояния готовности
14. Светодиодный индикатор состояния перегрева

1. Введение

1.1 Предисловие

Благодарим вас за то, что вы выбрали продукт Naim! Перед использованием внимательно прочтите следующие инструкции и указания. Храните данное руководство по эксплуатации в надежном месте, чтобы в случае необходимости у вас всегда был доступ к нему. При продаже устройства передайте руководство новому владельцу.

Указание — значение руководства по эксплуатации

Несоблюдение указаний данного руководства при использовании продукта представляет собой ненадлежащее использование или использование не по назначению, что является недопустимым!

Указание

Данное устройство представляет собой новое, неиспользованное изделие. Возможно наличие обрезков вследствие тестовых запусков во время производства.

1.2 Пояснения к предупреждающим знакам и указаниям

Опасность поражения электрическим током

Данный символ указывает на опасность соприкосновения с незаизолированными частями изделия под напряжением, которое может привести к поражению электрическим током.

Предупреждение

Используется для обозначения указаний по технике безопасности или для акцентирования внимания на особых опасностях и рисках.

Указание

Используется для дополнительного обозначения информации или важных указаний.

1.3 Комплект поставки

- Шредер Home X12CD
- Данное руководство по эксплуатации

2. Безопасность

2.1 Применение по назначению

- Изделие предназначено для домашнего, непромышленного применения.
- Используйте изделие исключительно в предусмотренных целях.
- Изделие предназначено только для использования в помещении.
- Защищайте изделие от загрязнения, влаги и перегрева, используйте его только в сухих помещениях.
- Не используйте изделие в непосредственной близости от систем отопления, других источников тепла или под прямыми солнечными лучами.
- Не используйте изделие во влажной среде, избегайте брызг.
- При использовании изделия не допускайте превышения предела мощности, указанного в технических характеристиках.

- Прибор не предназначен для длительной непрерывной работы.
- Не применяйте изделие в зонах, где использование электронных устройств запрещено.
- Избегайте падения изделия и не подвергайте его сильным вибрациям.
- Запрещается эксплуатация детьми и лицами с ограниченными физическими, сенсорными и умственными способностями, а также лицами с недостаточными опытом и знаниями без присмотра ответственных лиц или без их соответствующего инструктажа о порядке эксплуатации.
- Данное изделие, как и все электрические приборы, следует беречь от детей!
- Не допускайте детей к упаковочному материалу, существует опасность удушья.
- Сразу утилизируйте упаковочный материал согласно действующим местным предписаниям по утилизации.
- Не вносите в изделие конструктивные изменения. В результате этого любые гарантийные обязательства теряют свою силу.
- Используйте изделие только при приемлемых климатических условиях.
- Отключая провод от электросети, держите за штекер, а не за провод.

Указание

Данное изделие предназначено только для бытового применения!

Предупреждение

Допускается применение исключительно с предусмотренным контейнером для бумаги!

Следующие материалы разрешается или НЕ РАЗРЕШАЕТСЯ уничтожать:

Бумага	✓
Бумага со скрепляющими скобами	✓
Карты с магнитными полосами и ID-карты с чипом	✓
Диски CD, DVD, Blu-Ray	✓
Рулонная бумага, клеевые этикетки, пленка, газетная бумага, картон, канцелярские скрепки, ламинат, пластик (за исключением указанных выше предметов)	✗

2.2 Общие правила техники безопасности

Для обеспечения безопасной работы с прибором соблюдайте следующие правила техники безопасности:

- Перед использованием проверяйте прибор на предмет видимых повреждений. Не используйте поврежденный прибор.
- Лица, которые не в состоянии безопасно пользоваться прибором вследствие своих физических, умственных или моторных способностей, могут использовать прибор только под надзором или с инструктажем ответственного лица.
- Неправильные детали допускается заменять только оригинальными запасными частями. Только так можно обеспечить соблюдение требований к безопасности.
- Защищайте прибор от влажности и проникновения внутрь жидкостей и посторонних предметов. При контакте с жидкостью немедленно отключите прибор от сети.

Предупреждение — опасность пореза о реальные валки

Не касайтесь реальных валков.

Опасность поражения электрическим током

- Не вскрывайте изделие и не используйте его при наличии повреждений.
- Не используйте изделие при повреждении адаптера переменного тока, кабеля адаптера или сетевого кабеля.
- Не пытайтесь самостоятельно выполнять техническое обслуживание или ремонт изделия. Ремонт разрешается производить только квалифицированному персоналу.

2.3 Пояснения к обозначениям маркировки изделия

Предупреждение — опасность травмирования



Во избежание травм и повреждения прибора обращайтесь внимание на предупреждающие знаки.

	Общий предупреждающий знак
	Перед вводом в эксплуатацию прочтите прилагаемое руководство по эксплуатации. Обязательно соблюдайте правила техники безопасности!
	<ul style="list-style-type: none">• Данное устройство не предназначено для использования детьми.• Не допускайте контакта входного отверстия с руками, одеждой или волосами.• Извлекайте штекер, если устройство не используется в течение длительного времени.
	Дети могут использовать прибор только под надзором.
	Не кладите в загрузочное отверстие канцелярские скрепки.
	Не касайтесь загрузочного отверстия.
	Следите, чтобы в загрузочное отверстие не попала одежда.
	Не допускайте попадания в загрузочное отверстие украшений, например цепочек.
	Защитите волосы от попадания в загрузочное отверстие.
	Не используйте аэрозоли на приборе или вблизи прибора.
	Вставляйте в загрузочное отверстие не более 12 листов бумаги одновременно (см. 7. Технические данные).
	Загрузочное отверстие для дисков CD/DVD и Blu-Ray. Всегда вставляйте в загрузочное отверстие только по одному диску CD/DVD или Blu-Ray.
	Загрузочное отверстие для кредитных карт. Всегда вставляйте в загрузочное отверстие только по одной кредитной карте.

2.4 Защитное устройство

Прибор оснащен устройством защитного отключения. Он может эксплуатироваться только в том случае, если головная часть прибора (1) надлежащим образом установлена в корзине для мусора (7).

Предупреждение



Запрещается вносить изменения в защитные устройства, поскольку это может привести к серьезным последствиям.

3. Установка/конструкция

Предупреждение



- Для подключения изделия используйте только розетку, разрешенную для использования. Розетка должна располагаться вблизи изделия и быть легко доступна.
- Отсоедините изделие от сети с помощью переключателя при отсутствии напряжения в сети, отсоедините сетевой кабель от розетки.
- При наличии блока штепсельных розеток следите за тем, чтобы общая потребляемая мощность подключенных электроприборов не превышала допустимое значение.
- Отсоедините изделие от сети в случае, если вы его не используете в течение продолжительного времени.

Указание



- Установите изделие на ровную, горизонтальную и устойчивую поверхность.
 - Проложите кабели так, чтобы они не представляли опасности споткнуться.
 - Не сгибайте и не пережимайте кабели.
 - Защитите соединительный провод от горячих поверхностей и острых краев.
- Подключите блок питания к надлежащим образом подключенной и доступной розетке.

4. Эксплуатация и управление

Указание



- При сгибании толщина бумаги увеличивается, возможно превышение максимальной доступной емкости для листов.
- Перед запуском процесса резки убедитесь, что предыдущий процесс завершен.
- В режиме длительной работы не используйте прибор дольше 2 минут.
- Регулярно разгружайте контейнер, чтобы предотвратить повреждение прибора.

4.1 Включение прибора

- Переведите ползунок переключателя (8) в положение "⚡" (11).
- Светодиодный индикатор состояния готовности (13) постоянно горит зеленым.
- Прибор готов к работе.

4.2 Выключение прибора

- Переведите ползунок переключателя (8) в положение "0" (10).

4.3 Измельчение бумаги

- Вставьте бумагу по центру в загрузочное отверстие (2). Резальные валки автоматически включаются.
- Отпустите бумагу. После окончания процесса измельчения прибор выключается.

4.4 Измельчение пластиковых карт

- Вставьте пластиковую карту по центру в загрузочное отверстие (2). Резальные валки автоматически включаются.
- Отпустите пластиковую карту. После окончания процесса измельчения прибор выключается.

4.5 Измельчение дисков CD, DVD/Blu-Ray

- Переведите ползунок переключателя (8) в положение "»/⊙" (12).
- Резальные валки включаются в постоянный режим работы.
- Вставьте диск CD, DVD или Blu-Ray по центру в загрузочное отверстие (4).
- Отпустите диск CD, DVD или Blu-Ray.
- После окончания процесса измельчения переведите ползунок переключателя (8) в положение "0" (10) для выключения прибора или в положение "⚡" (11) для измельчения бумаги или пластиковых карт в загрузочном отверстии (2).

4.6 Режимы работы "Вперед/назад"



Указание

Эти режимы работы необходимы для разблокировки резального устройства.

- Переведите ползунок переключателя (8) в положение "«" (9). Валки резального устройства начнут вращаться в обратном направлении.
- Переведите ползунок переключателя (8) поочередно в положение "»/⊙" (12) и "«" (9). Повторите процесс три раза.
- Затем выключите прибор, как описано в разделе **4.2 Выключение прибора**, и извлеките штекер из розетки.
- Осторожно удалите застрявшие обрезки из загрузочного отверстия (2).
- Снова подключите прибор, как описано в пункте **3. Установка/конструкция** — с электропитанием.

Указание



- Движение вперед можно использовать, если разрезаемый материал не был втянут полностью, так как не был распознан датчиком. Прежде всего, это касается небольших кусков бумаги.
- Установите ползунок переключатель (8) в положение «» (12), пока бумага, предназначенная для измельчения, не будет полностью втянута.

5. Техническое обслуживание и уход

Опасно — опасность для жизни вследствие поражения электрическим током



Перед началом очистки извлеките штекер из розетки.

Предупреждение — опасность пореза о резальные валки



Не касайтесь резальных валков.

Предупреждение — повреждение прибора вследствие влажности



Во избежание необратимого повреждения убедитесь, что при очистке в прибор не попадает вода.

5.1 Разгрузка контейнера

- Выключите прибор, как описано в разделе **4.2 Выключение прибора**, и извлеките штекер из розетки.
- Снимите головную часть прибора (1) с корзины для мусора (7).
- Разгрузите контейнер (7).
- вновь установите головную часть прибора (1) на корзину для мусора (7).
- снова подключите прибор, как описано в пункте **3. Установка/конструкция** — с электропитанием.

5.2 Очистка прибора

- Выключите прибор, как описано в разделе **4.2 Выключение прибора**, и извлеките штекер из розетки.
- Очистите прибор сухой салфеткой. При сильном загрязнении салфетку можно слегка увлажнить.
- Дайте прибору полностью высохнуть.
- снова подключите прибор, как описано в пункте **3. Установка/конструкция** — с электропитанием.

5.3 Очистка/смазка резальных валков

Указание



- Чтобы продлить срок службы shreddera, смазывайте резальные валки после каждой разгрузки контейнера для отходов.
- Выбор подходящих чистящих средств можно найти на сайте www.hama.com.

- Включите прибор, как описано в разделе **4.1 Включение прибора**.

5.3.1 Очистка очистителем Nama для shreddеров (номер артикула: 113820)

- Нанесите очиститель Nama для shreddеров (номер артикула: 113820) несколькими полосами на бумагу формата DIN A4.
- Вставьте бумагу по центру в загрузочное отверстие (2). Резальные валки автоматически включатся.
- После завершения процесса резки прибор снова готов к работе.

5.3.2 Очистка с бумагой для очистки

- Вставьте бумагу для очистки по центру в загрузочное отверстие (2). Резальные валки автоматически включатся.
- После завершения процесса резки прибор снова готов к работе.

6. Устранение ошибок

Ошибка	Возможная причина	Устранение
Резальные валки не включаются автоматически после загрузки материала для резки.	Ползунок переключатель (8) находится в положении "O" (10).	Переведите ползунок переключатель (8) в положение "O" (11).
	Неправильно подключен соединительный провод (3).	Убедитесь, что штекер вставлен в розетку.
	В розетке отсутствует электричество.	Проверьте предохранители в помещении.
Прибор неисправен.	Прибор стал слишком горячим.	Оповестите службу поддержки.
	Светодиодный индикатор состояния перегрева (14) горит красным светом.	Выключите прибор, дайте ему остыть в течение не менее 30 минут.

7. Технические данные

Напряжение на входе	220–240 В~
Сетевая частота	50 Гц
Макс. потребляемая мощность	529 Вт
Размеры (Ш x В x Г)	36,2 x 19,5 x 45,2 см
Вес (нетто)	5549 г
Вес (брутто)	6343 г
Объем корзины для бумаги и пластиковых карт	21 л
Объем корзины для дисков CD/DVD/Blu-Ray	0,8 л
Макс. уровень шума	72 дБ
Макс. производительность резки для бумаги (70 г/м ²)	13 листов (бумага DIN A4)*
Макс. производительность резки для бумаги (80 г/м ²)	12 листов (бумага DIN A4)*
Макс. производительность резки для дисков CD/DVD/Blu-Ray/пластиковых карт	1 шт.
Макс. скорость резки	2,0 м/мин
Макс. ширина втягивания бумаги/пластиковых карт	220 мм
Макс. ширина втягивания дисков CD/DVD/Blu-Ray	120 мм
Размер измельченной бумаги/пластиковых карт	4 x 40 мм
Макс. продолжительность непрерывной работы	2 минуты
Номинальное время покоя	миним. 30 минут
Степень защиты (по DIN 66399)	2
Уровни безопасности (по DIN 66399)	P-4/T-4/E-3

* Толстая бумага, влага или напряжение, отличающееся от допустимого, могут снизить мощность.

8. Освобождение от ответственности

Вся техническая информация, все данные и указания по эксплуатации, содержащиеся в данном руководстве, действительны на момент его печати и приводятся с учетом нашего предыдущего опыта.

Hama GmbH & Co. KG не несет ответственности за повреждения, возникшие в результате ненадлежащей установки, монтажа и ненадлежащего использования изделия или несоблюдения требований руководства по эксплуатации и/или указаний по технике безопасности.

Конструкция на машината

- Глава на уреда
- Отвор за поставяне на хартия и пластмасови карти
- Свързващ проводник (задна страна на уреда)
- Отвор за поставяне на CD/DVD/Blu-Ray дискове
- Предупредителни символи
- Прозорче
- Контейнер за отпадъци
- Превключвател
- Позиция «⏪» (Назад)
- Позиция «⏩» (Изкл.)
- Позиция «⏻» (Автоматична функция за старт/стоп за отвор за поставяне на хартия и пластмасови карти)
- Позиция «⏻»/«⏩» (Позиция напред за отвор за поставяне на CD/DVD/Blu-Ray дискове + отвор за поставяне на хартия и пластмасови карти)
- Светодиод за статус „Готовност“
- Светодиод за статус „Прегряване“

1. Въведение

1.1 Предговор

Благодарим Ви, че сте избрали продукт на HP! Отделете време и прочетете изцяло следващите инструкции и указания. След това запазете това упътване за обслужване на сигурно място, за да можете да правите справки в него при нужда. Ако продадете уреда, предайте това упътване за обслужване на новия собственик.

Указание – Важно на упътването за обслужване

Неспазването на упътването за обслужване при употреба на продукта представлява неправилно или злоумишлено използване и не е допустимо!

Указание

При този уред става въпрос за неупотребявана нова стока. Еventуално налични изрезки могат да произхождат от тестови процеси за осигуряване на качеството по време на производството.

1.2 Обяснение на предупредителни символи и указания

Опасност от токов удар

Този символ указва опасност при допир с неизолирани части на продукта, които eventуално провеждат опасно напрежение, което е толкова високо, че съществува опасност от токов удар.

Предупреждение

Използва се, за да обозначава указание за безопасност или за да насочи вниманието към конкретни опасности и рискове.

Указание

Използва се, за да обозначава допълнителна информация или важни указания.

1.3 Съдържание на опаковката

- Шредер Home X12CD
- Това упътване за обслужване

2. Безопасност

2.1 Правилно използване

- Продуктът е предвиден за лична, нестопанска битова употреба.
- Използвайте продукта само за предвидената цел.
- Продуктът е предвиден само за употреба в сгради.
- Пазете продукта от замърсяване, влага и прегряване и го използвайте само в сухи помещения.
- Не използвайте продукта в непосредствена близост до отоплителни уреди, други източници на топлина или на директна слънчева светлина.
- Не използвайте продукта във влажна среда и избягвайте водни пръски.
- Не използвайте продукта извън неговите граници на мощността, посочени в техническите данни.

- Не използвайте продукта в непрекъснат работен режим, той не е предвиден за това.
- Не използвайте продукта в зони, в които не са разрешени електронни продукти.
- Не позволявайте на продукта да пада и не го излагайте на силни вибрации.
- Продуктът не е предназначен за употреба от лица, включително деца, с ограничени физически, сензорни или умствени способности или с недостатъчен опит или недостатъчни знания, освен ако те се намират под контрола на лице, компетентно за тяхната безопасност или са получили от него указания как трябва да се използва продуктът.
- Подобно на всички електрически продукти, този продукт не бива да попада в ръцете на деца!
- Задължително дръжте малките деца далеч от опаковъчния материал, има опасност от задъшване.
- Изхвърлете опаковъчния материал веднага съгласно действащите на място разпоредби за изхвърляне на отпадъци.
- Не правете промени в уреда. Така ще загубите право на всякакви гаранционни претенции.
- Използвайте продукта само при умерени климатични условия.
- За изключване на кабела дърпайте директно щекера и никога кабела.

Указание

Продуктът е предвиден само за количества, типични за домакинството!

Предупреждение

Допустимо е използване само с предвидения контейнер за хартия!

Следните материали могат или НЕ трябва да се нарязват:

Хартия	✓
Хартия с телбодове	✓
Магнитни ленти и ID карти с чип	✓
CD-та, DVD-та, Blu-Ray дискове	✓
Непрекъснатата хартия, залепващи се етикети, фолио, вестникарска хартия, картон, клавири, ламинат, пластмаса (с изключение на споменатите по-горе предмети)	✗

2.2 Основни указания за безопасност

За сигурно боравене с уреда съблюдавайте следните указания за безопасност:

- Проверявайте уреда за външни видими повреди преди използването му. Не включвайте повреден уред.
- Лица, които поради своите физически, психически или двигателни способности не са в състояние да работят безопасно с уреда, трябва да използват уреда само под надзора или инструкциите на отговорно лице.
- Дефектни компоненти трябва да се подменят само с оригинални резервни части. Само при тези части е гарантирано, че изпълняват изискванията за безопасност.
- Предпазвайте уреда от влага и от навлизане на течности или предмети. При контакт с течност веднага разединете уреда от електрозахранването.

Предупреждение – опасност от порязване на режещите валици

Не докосвайте режещите валици.

Опасност от токов удар

- Не отваряйте продукта и при повреда не продължавайте да го използвате.
- Не използвайте продукта, ако AC-адаптерът, адаптерният кабел или мрежовият проводник са повредени.
- Не се опитвайте сами да обслужвате или ремонтирате продукта. Оставете всякаква техническа поддръжка на компетентните специалисти.

2.3 Обяснение на символи на продуктовото обозначение

	Общ предупредителен символ
	Преди пускането в експлоатация прочетете приложеното упътване за обслужване. Задължително съблюдавайте указанията за безопасност!
	<ul style="list-style-type: none">• Това устройство не е предвидено за използване от деца.• Докосвайте отвора за поставяне с ръце, не доближавайте отвора с косата си.• Изваждайте щепсела, когато устройството няма да се използва по-дълго време.
	Позволявайте деца да използват продукта само под надзор.
	Не слагайте кламери в отвора за поставяне.
	Не бъркайте в отвора за поставяне.
	Дръжте дрехите на разстояние от отвора за поставяне.
	Дръжте бижута, напр. верижки, на разстояние от отвора за поставяне.
	Дръжте косата на разстояние от отвора за поставяне.
	Не използвайте aerosolni продукти до или в близост до уреда.
	Поставяйте макс. 12 листа хартия едновременно в отвора за поставяне (вижте 7. Технически данни).
	Отвор за поставяне на CD-та/DVD-та и Blu-Ray дискове. Винаги поставяйте само по едно CD/DVD или Blu-Ray диск в отвора за поставяне.
	Отвор за поставяне на кредитни карти. Винаги поставяйте само по една кредитна карта в отвора за поставяне на кредитни карти.

2.4 Предпазно приспособление

Уредът е оборудван с предпазен прекъсвач и може да работи само ако главата на уреда (1) е поставена правилно върху контейнера за отпадъци (7).

Предупреждение
Манипулиране или изменение на предпазните приспособления може да доведе до тежки наранявания и е недопустимо.

3. Инсталация/сглобяване

Предупреждение

- Използвайте продукта само на разрешен за това контакт. Контактът трябва да се намира в близост до продукта и да е леснодостъпен.
- Разединете продукта от мрежата посредством превключателя за включване/изключване – ако няма такъв, издърпайте мрежовия кабел от контакта.
- При използване на разклонител внимавайте включените консуматори да не превишават допустимата обща консумирана мощност.
- Изключвайте продукта от мрежата, когато не го използвате по-продължително време.

Указание

- Поставете продукта върху равна, хоризонтална и достатъчно стабилна повърхност.
- Положете всички кабели така, че да не представляват опасност от спъване.
- Не пречупвайте и не притискайте кабела.
- Защитете свързващия проводник от горещи повърхности и остри ръбове.

• Свържете захранващото устройство с правилно инсталиран и леснодостъпен контакт.

4. Обслужване и експлоатация

Указание

- Обърнете внимание, че дебелината на хартията се увеличава при сгъване, с което може да се надхвърли максималният капацитет за листове.
- Винаги изчаквайте да завърши даден процес на рязане, преди да започнете следващия.
- Не използвайте уреда повече от 2 минути в непрекъснат работен режим.
- Изпразвайте контейнера редовно, за да предотвратите повреда на уреда.

4.1 Включване на уреда

- Поставете превключателя (8) в позиция "⏻" (11).
- Светодиодът за статус "Готовност" (13) свети постоянно в зелено.
- Уредът е готов за работа.

4.2 Изключване на уреда

- Поставете превключателя (8) в позиция "⏻" (10).

4.3 Нарязване на хартия

- Вкарайте хартията в средата на отвора за поставяне (2). Режещите валици се включват автоматично.
- Пуснете хартията. След приключване на процеса на унищожаване уредът отново се изключва.

4.4 Нарязване на пластмасови карти

- Вкарайте пластмасовата карта в средата на отвора за поставяне (2). Режещите валици се включват автоматично.
- Пуснете пластмасовата карта. След приключване на процеса на унищожаване уредът отново се изключва.

4.5 Унищожаване на CD-та/DVD-та/Blu-Ray дискове

- Поставете превключателя (8) в позиция "▶▶" (12).
- Режещите валици се включват за постоянно.
- Вкарайте CD-то, DVD-то или Blu-Ray диска в средата на отвора за поставяне (4).
- Пуснете CD-то, DVD-то или Blu-Ray диска.
- След приключване на процеса на унищожаване оставете превключателя (8) в позиция "⏻" (10), за да изключите уреда, или в позиция "⏻" (11), за да унищожавате хартия или пластмасови карти в отвора за поставяне (2).

4.6 Работни режими Работа Напред/Назад

Указание
Тези работни режими служат за освобождаване на блокиране на решещия блок.

- Поставете превключателя (8) в позиция "◀◀" (9). Валиците на решещия блок се завъртат в обратна посока.
- Поставете превключателя (8) последователно в позиция "▶▶" (12) и позиция "◀◀" (9). Повторете този процес около три пъти.
- След това изключете уреда – както е описано в **4.2 Изключване на уреда** – и извадете щепсела.
- Внимателно отстранете заседналият материал за рязане от отвора за поставяне (2).
- След това отново свържете уреда с електрозахранването – както е описано в **3. Описани инсталация/сглобяване** – със системата за електрозахранване.

Указание



- Режимът за работа напред може да се използва, когато материалът за рязане не е изцяло изтеглен, понеже не е регистриран от сензора. Това може да се случи например по-малки парчета хартия.
- Поставете превключателя (8) в позиция "▶/⊙" (12), докато хартията, която трябва да бъде унищожена, не бъде изтеглена изцяло.

5. Техническо обслужване и поддръжка

Опасност – опасност за живота поради електричество



Извадете щепсела от контакта, преди да започнете почистването.

Предупреждение – опасност от порязване на режещите валци



Не докосвайте режещите валци.

Предупреждение – повреда на уреда поради влага



Уверете се, че при почистването не навлиза влага в уреда, за да предотвратите непоправима повреда на уреда.

5.1 Изпразване на контейнера

- Изключете уреда – както е описано в **4.2 Изключване на уреда** – и извадете щепсела.
- Повдигнете главата на уреда (1) от контейнера за отпадъци (7).
- Изпразнете контейнера (7).
- Поставете отново главата на уреда (1) върху контейнера за отпадъци (7).
- След това отново свържете уреда с електрозахранването – както е описано в **3. Описани инсталация/сглобяване** – със системата за електрозахранване.

5.2 Почистване на уреда

- Изключете уреда – както е описано в **4.2 Изключване на уреда** – и извадете щепсела.
- Почистете уреда със суха кърпа. При силно замърсяване кърпата може да бъде леко навлажнена.
- След това оставете уреда да изсъхне напълно.
- След това отново свържете уреда с електрозахранването – както е описано в **3. Описани инсталация/сглобяване** – със системата за електрозахранване.

5.3 Почистване/смазване на режещите валци

Указание



- Смазвайте режещите валци след всяко изпразване на контейнера за отпадък, за да увеличите срока на експлоатация на шредера.
- Съответния избор от подходящи почистващи препарати ще намерите на www.hama.com.

- Включете уреда – както е описано в **4.1 Включване на уреда**.

5.3.1 Почистване с почистващ препарат Nama за шредери (номер на артикул: 113820)

- Нанесете почистващия препарат Nama за шредери (номер на артикул: 113820) на няколко линии върху лист хартия с размер DIN A4.
- Вкарайте хартията в средата на отвора за поставяне (2). Режещите валци се включват автоматично.
- След завършване на процеса по рязане уредът отново е готов за използване.

5.3.2 Почистване с почистваща хартия

- Вкарайте почистващата хартия в средата на отвора за поставяне (2). Режещите валци се включват автоматично.
- След завършване на процеса по рязане уредът отново е готов за използване.

6. Отстраняване на неизправности

Неизправност	Възможна причина	Отстраняване
Режещите валци не се включват автоматично след поставяне на материал за рязане.	Превключателят (8) е на позиция "⊙" (10).	Поставете превключателя (8) в позиция "▶" (11).
	Свързващият проводник (3) не е свързан правилно.	Уверете се, че щепселът е поставен в контакта.
	Контактът не осигурява напрежение.	Проверете предпазителите на жилището.
Уредът е дефектен.	Уредът е дефектен.	Свържете се с центъра за обслужване на клиенти.
	Светодиодът за статус „Прегряване“ (14) светва в червено.	Уредът се е нагорещил твърде много.

7. Технически данни

Входно напрежение	220 – 240 V~
Мрежова честота	50 Hz
макс. консумация	529 W
Размери (Ш x В x Д)	36,2 x 19,5 x 45,2 cm
Тегло (нето)	5549 g
Тегло (бруто)	6343 g
Обем на кошницата за хартия и пластмасови карти	21 литра
Обем на кошницата за CD/DVD/Blu-Ray дискове	0,8 литра
макс. ниво на шум	72 dB
макс. капацитет на рязане на хартия (70 g/m ²)	13 листа (хартия DIN A4)*
макс. капацитет на рязане на хартия (80g/m ²)	12 листа (хартия DIN A4)*
макс. капацитет на рязане на CD/DVD/Blu-Ray дискове/пластмасови карти	1 брой
макс. скорост на рязане	2,0 м/минута
макс. ширина за поставяне на хартия / пластмасови карти	220 mm
макс. ширина за поставяне на CD/DVD/Blu-Ray дискове	120 mm
размер на рязане хартия / пластмасови карти	4 mm x 40 mm
макс. време на работа в непрекъснат работен режим	2 минути
Номинално време за почивка	поне 30 минути
Клас на защита (съгласно DIN 66399)	2
Нива на безопасност (съгласно DIN 66399)	P-4 / T-4 / E-3

* По-дебела хартия, влага или различно от допустимото напрежение могат да намалят мощността.

8. Изключване на отговорност

Всички съдържащи се в това упътване за обслужване технически детайли, данни и указания за обслужването съответстват на последната версия при отпечатването и са на базата на досегашния ни опит и познания.

Nama GmbH & Co KG не поема отговорност или гаранция за повреди, които са резултат от неправилна инсталация, монтаж и употреба на продукта или от неспазване на упътването за обслужване и/или на указанията за безопасност.

Συναρμολόγηση μηχανήματος

- Κεφαλή συσκευής
- Υποδοχή τροφοδοσίας χαρτιού και πλαστικών καρτών
- Καλώδιο σύνδεσης (οπίσθια πλευρά συσκευής)
- Υποδοχή τροφοδοσίας CD/DVD/Blu-Ray
- Σύμβολα προειδοποίησης
- Παράθυρο
- Δοχείο απορριμμάτων
- Συρόμενος διακόπτης
- Θέση «<<» (πίσω)
- Θέση «O» (εκτός λειτουργίας)
- Θέση «O» (αυτόματη λειτουργία έναρξης/διακοπής για υποδοχή τροφοδοσίας χαρτιού και πλαστικών καρτών)
- Θέση «>>» (λειτουργία εμπρός για υποδοχή τροφοδοσίας CD/DVD/Blu-Ray + υποδοχή τροφοδοσίας χαρτιού και πλαστικών καρτών)
- Λυχνία κατάστασης LED για ετοιμότητα
- Λυχνία κατάστασης LED για υπερθέρμανση

1. Εισαγωγή**1.1 Πρόλογος**

Σας ευχαριστούμε που επιλέξατε ένα προϊόν της **Hamai**! Αρχικά, αφιερώστε λίγο χρόνο για να διαβάσετε τις παρακάτω οδηγίες και υποδείξεις. Στη συνέχεια, φυλάξτε το εγχειρίδιο οδηγιών σε ασφαλές μέρος για μελλοντική χρήση, αν χρειαστεί. Εάν δώσετε τη συσκευή σε άλλο άτομο, θα πρέπει να παραδώσετε το εγχειρίδιο οδηγιών στον νέο ιδιοκτήτη.

Υπόδειξη – Η σημασία του εγχειριδίου οδηγιών

Η μη τήρηση του εγχειριδίου οδηγιών κατά τη χρήση του προϊόντος αποτελεί εφιαλμένη ή καταχρηστική χρήση και απαγορεύεται!

Υπόδειξη

Η συσκευή αυτή είναι αχρησιμοποίητη και καινούρια. Τυχόν υπολείμματα τεμαχισμού μπορεί να προέρχονται από τις δοκιμές που πραγματοποιήθηκαν για λόγους διασφάλισης ποιότητας κατά το στάδιο της παραγωγής.

1.2 Επεξήγηση προειδοποιητικών συμβόλων και υποδείξεων**Κίνδυνος ηλεκτροπληξίας**

Το συγκεκριμένο σύμβολο υποδεικνύει τον κίνδυνο επαφής με εξαρτήματα του προϊόντος που δεν έχουν μόνωση και τα οποία μπορεί να διαπερνά επικίνδυνη τάση τέτοιου ύψους, ώστε να υπάρχει κίνδυνος ηλεκτροπληξίας.

Προειδοποίηση

Επισημαίνει προειδοποιήσεις ασφαλείας ή εφιστά την προσοχή σας σε ιδιαίτερους κινδύνους.

Υπόδειξη

Επισημαίνει πρόσθετες πληροφορίες ή σημαντικές υποδείξεις.

1.3 Περιεχόμενα συσκευασίας

- Καταστροφές εγγράφων "Home X12CD"
- Το παρόν εγχειρίδιο οδηγιών

2. Ασφάλεια**2.1 Ορθή χρήση**

- Το προϊόν προβλέπεται για ιδιωτική, μη επαγγελματική και οικιακή χρήση.
- Χρησιμοποιείτε το προϊόν αποκλειστικά και μόνο για τον προβλεπόμενο σκοπό χρήσης του.
- Το προϊόν σχεδιάστηκε για χρήση αποκλειστικά και μόνο εντός κτιρίων.
- Προστατεύετε το προϊόν από βρομικές, υγρασία και υπερθέρμανση και χρησιμοποιείτε το προϊόν μόνο σε στεγνά χώρους.
- Μη χρησιμοποιείτε το προϊόν κοντά σε θερμοκρατικά σώματα, άλλες πηγές θέρμανσης ή στην άμεση ηλιακή ακτινοβολία.
- Μην χρησιμοποιείτε το προϊόν σε υγρό περιβάλλον και αποφύγετε τις σταγόνες νερού.

- Μη χρησιμοποιείτε το προϊόν εκτός των ορίων απόδοσής του που αναφέρονται στα τεχνικά στοιχεία.
- Μην χρησιμοποιείτε το προϊόν στη μόνιμη λειτουργία, διότι δεν έχει σχεδιαστεί για κάτι τέτοιο.
- Μη χρησιμοποιείτε το προϊόν σε περιοχές όπου δεν επιτρέπονται ηλεκτρονικές συσκευές.
- Μην αφήνετε το προϊόν να πέφτει και μην το εκθέτετε σε ισχυρούς κραδασμούς.
- Αυτό το προϊόν δεν προορίζεται για χρήση από άτομα, συμπεριλαμβανομένων των παιδιών, με περιορισμένες σωματικές, αισθητηριακές ή πνευματικές ικανότητες ή από άτομα χωρίς εμπειρία και γνώση, εκτός αν τα άτομα αυτά επιβλέπονται από κάποιο άτομο υπεύθυνο για την ασφάλειά τους ή έχουν λάβει οδηγίες για τη σωστή χρήση του προϊόντος.
- Το συγκεκριμένο προϊόν, όπως και όλα τα ηλεκτρικά προϊόντα, πρέπει να φυλάσσεται μακριά από τα παιδιά!
- Κρατήστε τα παιδιά μακριά από τα υλικά συσκευασίας, καθώς υπάρχει κίνδυνος ασφάλειας.
- Απορρίψτε τα υλικά συσκευασίας αμέσως, σύμφωνα με τους ισχύοντες τοπικούς κανονισμούς για την απόρριψη.
- Μην προβαίνετε σε τροποποιήσεις του προϊόντος. Κατ' αυτόν τον τρόπο παύει να ισχύει η εγγύηση.
- Να χρησιμοποιείτε το προϊόν μόνο σε ήπιες κλιματικές συνθήκες.
- Για να βγαλίετε το καλώδιο από την πρίζα, τραβήξτε το φικ και πισίε το καλώδιο.

Υπόδειξη

Το προϊόν προβλέπεται αποκλειστικά και μόνο για ποσότητες ιδιωτικής και όχι επαγγελματικής χρήσης!

Προειδοποίηση

Η χρήση επιτρέπεται μόνο με το προβλεπόμενο δοχείο χαρτιού!

Τα παρακάτω υλικά επιτρέπεται/ΔΕΝ επιτρέπεται να τεμαχίζονται:

Χαρτί	✓
Χαρτί με συνδετήρες	✓
Μαγνητική ταινία και έξυπνες κάρτες ταυτοποίησης	✓
CD, DVD, Blu-Ray	✓
Μηχανογραφικό χαρτί, αυτοκόλλητες ετικέτες, διαφάνειες, χαρτί εφημερίδας, χαρτόνι, συνδετήρες, λαμινέ, πλαστικό (εξαιρούνται τα προσαφερθέντα αντικείμενα)	✗

2.2 Βασικές υποδείξεις ασφαλείας

Για να χειριστείτε τη συσκευή με ασφάλεια, τηρείτε τις εξής υποδείξεις ασφαλείας:

- Πριν από τη χρήση, ελέγχετε τη συσκευή για εξωτερικές ορατές ζημιές. Μη χρησιμοποιείτε συσκευή που έχει βλάβη.
- Άτομα τα οποία δεν είναι σε θέση να χειρίζονται με ασφάλεια τη συσκευή λόγω σωματικών, πνευματικών ή κινητικών περιορισμών, επιτρέπεται να τη χρησιμοποιούν μόνο υπό επίτηρηση ή με την καθοδήγηση ενός υπεύθυνου ατόμου.
- Τα ελαττωματικά εξαρτήματα πρέπει να αντικαθίστανται μόνο από αυθεντικά ανταλλακτικά. Μόνο αυτά τα εξαρτήματα πληρούν εγγυημένα τις απαιτήσεις ασφαλείας.
- Προστατεύετε τη συσκευή από υγρασία και από την εισροή υγρών ή αντικειμένων. Εάν η συσκευή έρθει σε επαφή με υγρό, απουσιάζετε την αμέσως από την παροχή ρεύματος.

Προειδοποίηση – Κίνδυνος κοψίματος στους κυλίνδρους κοπής

Μην αγγίζετε τους κυλίνδρους κοπής.

Κίνδυνος ηλεκτροπληξίας

- Μην ανοίγετε το προϊόν και μη συνεχίζετε να το χρησιμοποιείτε, αν έχουν προκληθεί ζημιές.
- Μην χρησιμοποιείτε το προϊόν, αν ο αντίπατος AC, το καλώδιο προσαρμογής ή το τροφοδοτικό έχει βλάβη.
- Μην επιχειρήσετε να προβείτε μόνοι σας σε εργασίες συντήρησης ή επισκευής στο προϊόν. Οι εργασίες συντήρησης πρέπει να γίνονται από εξειδικευμένα άτομα.

2.3 Επεξήγηση συμβόλων στην επισήμανση του προϊόντος

Προειδοποίηση – Κίνδυνος τραυματισμού

Λάβετε υπόψη τα σύμβολα προειδοποίησης, για να αποφύγετε τους τραυματισμούς ή την πρόκληση βλάβης στη συσκευή.



	Γενικό σύμβολο προειδοποίησης
	Πριν από τη θέση σε λειτουργία, διαβάστε το παρεχόμενο εγχειρίδιο οδηγιών. Λάβετε οπωσδήποτε υπόψη τις υποδείξεις ασφαλείας!
	<ul style="list-style-type: none">Η συγκεκριμένη διάταξη δεν προβλέπεται για χρήση από παιδιά.Μην αγγίζετε το άνοιγμα υποδοχής με τα χέρια, τα ρούχα ή τα μαλλιά.Αποσυνδέετε τη συσκευή από το ρεύμα, αν δεν τη χρησιμοποιείτε για μεγάλο χρονικό διάστημα.
	Τα παιδιά επιτρέπεται να χρησιμοποιούν τη συσκευή μόνο υπό επίτηρηση.
	Μην τοποθετείτε συνδετήρες στην υποδοχή τροφοδοσίας.
	Μη βάζετε τα δάχτυλά σας στην υποδοχή τροφοδοσίας.
	Μην πλησιάζετε με τα ρούχα σας στην υποδοχή τροφοδοσίας.
	Κρατήστε μακριά από την υποδοχή τροφοδοσίας κοσμήματα, όπως π.χ. κολιέ.
	Κρατήστε μακριά τα μαλλιά σας από την υποδοχή τροφοδοσίας.
	Μη χρησιμοποιείτε προϊόντα αεροζολ πάνω ή κοντά στη συσκευή.
	Τοποθετήστε το πολύ 12 φύλλα χαρτί μαζί στην υποδοχή τροφοδοσίας (βλ.7. Τεχνικά Χαρακτηριστικά).
	Υποδοχή τροφοδοσίας για CD/DVD και Blue-Ray. Τοποθετείτε στην υποδοχή τροφοδοσίας πάντα μόνο ένα CD/DVD ή Blue-Ray.
	Υποδοχή τροφοδοσίας για πιστωτικές κάρτες. Τοποθετείτε στην υποδοχή τροφοδοσίας πάντα μόνο μια πιστωτική κάρτα.

2.4 Διάταξη ασφάλειας

Η συσκευή είναι εξοπλισμένη με κύκλωμα ασφαλείας και μπορεί να λειτουργήσει μόνο όταν η κεφαλή συσκευής (1) έχει τοποθετηθεί σωστά στο δοχείο απορριμμάτων (7).

Προειδοποίηση

Η αλλαγή των διατάξεων ασφαλείας μπορεί να οδηγήσει σε σοβαρούς τραυματισμούς και απαγορεύεται.



3. Εγκατάσταση/Συναρμολόγηση

Προειδοποίηση

- Χρησιμοποιείτε το προϊόν αποκλειστικά και μόνο με μια κατάλληλη για τον σκοπό αυτό πρίζα. Η πρίζα πρέπει να βρίσκεται κοντά στο προϊόν και να είναι εύκολα προσβάσιμη.
- Αποσυνδέετε το προϊόν από το ρεύμα, χρησιμοποιώντας τον διακόπτη on/off. Αν δεν υπάρχει, αποσυνδέετε το τροφοδοτικό από την πρίζα.
- Εάν χρησιμοποιείτε πολύτρηκτο, προσέξτε, ώστε οι συνδεδεμένοι καταναλωτές να μην υπερβάνουν την επιτρεπόμενη συνολική κατανάλωση ενέργειας.
- Αποσυνδέετε το προϊόν από το ρεύμα, όταν δεν το χρησιμοποιείτε για μεγάλο χρονικό διάστημα.



Υπόδειξη

- Τοποθετείτε το προϊόν πάνω σε μια λεία, οριζόντια και αρκετά σταθερή επιφάνεια.
- Τοποθετήστε όλα τα καλώδια έτσι ώστε να μην υπάρχει κίνδυνος να σκονταψίγει κανείς.
- Μην τσακίζετε και μη μαγκώνετε το καλώδιο.
- Προστατεύετε το καλώδιο σύνδεσης από καυτές επιφάνειες και αιχμηρές άκρες.
- Συνδέστε τον μετασχηματιστή σε μια πρίζα που έχει εγκατασταθεί σωστά και είναι εύκολα προσβάσιμη.



4. Χειρισμός και λειτουργία

Υπόδειξη

- Λάβετε υπόψη σας ότι το πάχος του χαρτιού αυξάνεται αν είναι διπλωμένο και έτσι μπορεί να υπάρξει υπέρβαση της μέγιστης χωρητικότητας χαρτιού.
- Περιμένετε πάντα να ολοκληρωθεί μια διαδικασία τεμαχισμού, πριν ξεκινήσετε την επόμενη.
- Μη χρησιμοποιείτε τη συσκευή στη μόνιμη λειτουργία για περισσότερο από 2 λεπτά.
- Αδειάζετε τακτικά το δοχείο, για να αποφύγετε την πρόκληση βλάβης στη συσκευή.



4.1 Ενεργοποίηση συσκευής

- Μετακινήστε τον διακόπτη χειρισμού (8) στη θέση "⏻" (11).
- Η λυχνία κατάστασης LED για την ετοιμότητα (13) ανάβει σταθερά πράσινη.
- Η συσκευή είναι έτοιμη για χρήση.

4.2 Απενεργοποίηση συσκευής

- Μετακινήστε τον διακόπτη χειρισμού (8) στη θέση "⏻" (10).

4.3 Τεμαχισμός χαρτιού

- Τοποθετήστε το χαρτί στη μέση της υποδοχής τροφοδοσίας (2). Οι κύλινδροι κοπής ενεργοποιούνται αυτόματα.
- Αφήστε το χαρτί. Αφού ολοκληρωθεί η διαδικασία τεμαχισμού, η συσκευή απενεργοποιείται ξανά.

4.4 Τεμαχισμός πλαστικών καρτών

- Τοποθετήστε την πλαστική κάρτα στη μέση της υποδοχής τροφοδοσίας (2). Οι κύλινδροι κοπής ενεργοποιούνται αυτόματα.
- Αφήστε την πλαστική κάρτα. Αφού ολοκληρωθεί η διαδικασία τεμαχισμού, η συσκευή απενεργοποιείται ξανά.

4.5 Τεμαχισμός CD/ DVD/ Blu-Ray

- Μετακινήστε τον διακόπτη χειρισμού (8) στη θέση "▶▶/⊗" (12).
- Οι κύλινδροι κοπής είναι διαρκώς ενεργοποιημένοι.
- Τοποθετήστε το CD, DVD ή Blue-Ray στη μέση της υποδοχής τροφοδοσίας (4).
- Αφήστε το CD, DVD ή Blu-Ray.
- Μετακινήστε τον συρόμενο διακόπτη (8), αφού ολοκληρωθεί η διαδικασία τεμαχισμού, στη θέση "⊗" (10), για να απενεργοποιήσετε τη συσκευή ή στη θέση "⏻" (11), για να καταστρέψετε το χαρτί ή τις πλαστικές κάρτες στην υποδοχή τροφοδοσίας (2).

4.6 Τρόποι λειτουργίας/Λειτουργία εμπρός/πίσω

Υπόδειξη

Αυτοί οι τρόποι λειτουργίας χρησιμεύουν στην αντιμετώπιση έμφραξης της μονάδας τεμαχισμού.



- Μετακινήστε τον διακόπτη χειρισμού (8) στη θέση "◀◀" (9). Οι κύλινδροι της μονάδας τεμαχισμού περιστρέφονται προς την αντίθετη κατεύθυνση.
- Μετακινήστε τον συρόμενο διακόπτη (8) εναλλάξ στη θέση "▶▶/⊗" (12) και στη θέση "◀◀" (9). Επαναλάβετε αυτή τη διαδικασία απ. τρεις φορές.
- Στη συνέχεια, απενεργοποιήστε τη συσκευή, όπως περιγράφεται στην ενότητα 4.2 Απενεργοποίηση συσκευής και αποσυνδέστε τον μετασχηματιστή από το ρεύμα.

- Απομακρύνετε το μαζεμένο υλικό τεμαχισμού προσεκτικά από την υποδοχή τροφοδοσίας (2).
- Στη συνέχεια, συνδέστε ξανά τη συσκευή στην παροχή ρεύματος, όπως περιγράφεται στην ενότητα 3. Περιγραφή **εγκατάστασης/συναρμολόγησης** - με παροχή ρεύματος.

Υποδείξη

- Η λειτουργία εμπρός μπορεί να χρησιμοποιηθεί όταν το υλικό τεμαχισμού δεν έχει εισαχθεί εντελώς μέσα, γιατί δεν το αντλήθηκε ο αισθητήρας. Αυτό μπορεί να συμβεί ιδιαίτερα με τα μικρότερα κομμάτια χαρτιού.
- Μετακινήστε τον συρόμενο διακόπτη (8) στη θέση  (12), μέχρι να έχει ελαφρώς αλλάξει το χαρτί που θέλετε να καταστρέψετε.

5. Συντήρηση και φροντίδα

Κίνδυνος – Κίνδυνος για τη ζωή από το ηλεκτρικό ρεύμα

Πριν ξεκινήσετε τον καθαρισμό, αποσυνδέστε τον μετασχηματιστή από την πρίζα.

Προειδοποίηση – Κίνδυνος κοψίματος στους κυλίνδρους κοπής

Μην αγγίζετε τους κυλίνδρους κοπής.

Προειδοποίηση – Ζημιά συσκευής λόγω υγρασίας

Βεβαιωθείτε ότι δεν εισχωρεί υγρασία στη συσκευή κατά το καθαρισμό, για να αποφύγετε την ανεπανόρθωτη ζημιά της συσκευής.

5.1 Εκκένωση δοχείου

- Απενεργοποιήστε τη συσκευή, όπως περιγράφεται στην ενότητα 4.2 **Απενεργοποίηση συσκευής** και αποσυνδέστε τον μετασχηματιστή από το ρεύμα.
- Αφαιρέστε την κεφαλή συσκευής (1) από το δοχείο απορριμμάτων (7).
- Αδειάστε το δοχείο (7).
- Τοποθετήστε ξανά την κεφαλή συσκευής (1) στο δοχείο απορριμμάτων (7).
- Στη συνέχεια, συνδέστε ξανά τη συσκευή στην παροχή ρεύματος, όπως περιγράφεται στην ενότητα 3. Περιγραφή **εγκατάστασης/συναρμολόγησης** - με παροχή ρεύματος.

5.2 Καθαρισμός συσκευής

- Απενεργοποιήστε τη συσκευή, όπως περιγράφεται στην ενότητα 4.2 **Απενεργοποίηση συσκευής** και αποσυνδέστε τον μετασχηματιστή από το ρεύμα.
- Καθαρίστε τη συσκευή με ένα στεγνό πανί. Εάν υπάρχουν έντονοι λεκέδες, μπορείτε να βρέξετε ελαφρώς το πανί.
- Αφήστε τη συσκευή να στεγνώσει εντελώς.
- Στη συνέχεια, συνδέστε ξανά τη συσκευή στην παροχή ρεύματος, όπως περιγράφεται στην ενότητα 3. Περιγραφή **εγκατάστασης/συναρμολόγησης** - με παροχή ρεύματος.

5.3 Καθαρισμός/λίπανση κυλίνδρων κοπής

Υποδείξη

- Λιπάνετε τους κυλίνδρους κοπής, κάθε φορά που αδειάζετε το δοχείο απορριμμάτων, για να επεκτείνετε τη διάρκεια ζωής του καταστροφέα εγγραφών.
- Θα βρείτε διάφορα κατάλληλα απορριπτικά στη διεύθυνση www.hama.com.

- Ενεργοποιήστε τη συσκευή, όπως περιγράφεται στην ενότητα 4.1 **Ενεργοποίηση συσκευής**.

5.3.1 Καθαρισμός με το καθαριστικό Hama για καταστροφείς εγγραφών (αριθ. προϊόντος: 113820)

- Εφαρμόστε το καθαριστικό Hama για καταστροφείς εγγραφών (αριθ. προϊόντος: 113820) σε πολλές σειρές, πάνω σε ένα χαρτί μεγέθους DIN A4.
- Τοποθετήστε το χαρτί στη μέση της υποδοχής τροφοδοσίας (2). Οι κυλίνδροι κοπής ενεργοποιούνται αυτόματα.
- Αφού ολοκληρωθεί η διαδικασία τεμαχισμού, η συσκευή είναι και πάλι έτοιμη για χρήση.

5.3.2 Καθαρισμός με χαρτί καθαρισμού

- Τοποθετήστε το χαρτί καθαρισμού στη μέση της υποδοχής τροφοδοσίας (2). Οι κυλίνδροι κοπής ενεργοποιούνται αυτόματα.
- Αφού ολοκληρωθεί η διαδικασία τεμαχισμού, η συσκευή είναι και πάλι έτοιμη για χρήση.

6. Αντιμετώπιση σφαλμάτων

Σφάλμα	Πιθανή αιτία	Αντιμετώπιση
Οι κυλίνδροι κοπής δεν ενεργοποιούνται αυτόματα μετά την εισαγωγή του υλικού τεμαχισμού.	Ο συρόμενος διακόπτης (8) βρίσκεται στη θέση "O" (10).	Μετακινήστε τον συρόμενο διακόπτη (8) στη θέση "Φ" (11).
	Δεν έχει συνδεθεί σωστά το καλώδιο σύνδεσης (3).	Βεβαιωθείτε ότι ο μετασχηματιστής έχει συνδεθεί στην πρίζα.
	Η πρίζα δεν έχει ρεύμα.	Ελέγξτε τις ασφάλειες του σπιτιού.
Η λυχνία κατάστασης LED για υπερθέρμανση (14) ανάβει κόκκινη.	Η συσκευή είναι ελαττωματική.	Επικοινωνήστε με την εξυπηρέτηση πελατών.
	Η συσκευή έχει ζεσταθεί πολύ.	Απενεργοποιήστε τη συσκευή και αφήστε τη να κρυώσει για τουλάχιστον 30 λεπτά.

7. Τεχνικά Χαρακτηριστικά

Τάση εισόδου	220–240 V~
Συχνότητα δικτύου	50 Hz
μέγ. κατανάλωση ενεργείας	529 W
διαστάσεις (Μ x Υ x Β)	36,2 x 19,5 x 45,2 cm
βάρος (καθαρό)	5549 g
βάρος (μικτό)	6343 g
χωρητικότητα καλαθιού για χαρτί και πλαστικές κάρτες	21 λίτρα
χωρητικότητα καλαθιού για CD/DVD/Blue-Ray	0,8 λίτρα
μέγ. επίπεδο θορύβου	72 dB
μέγ. επίδοση τεμαχισμού για χαρτί (70 g/m ²)	13 φύλλα (χαρτί DIN A4)*
μέγ. επίδοση τεμαχισμού για χαρτί (80g/m ²)	12 φύλλα (χαρτί DIN A4)*
μέγ. επίδοση τεμαχισμού για CD/DVD/Blue-Ray/πλαστικές κάρτες	1 τεμάχιο
μέγ. ταχύτητα τεμαχισμού	2,0 ml/λεπτό
μέγ. πλάτος εισαγωγής για χαρτί/πλαστικές κάρτες	220 mm
μέγ. πλάτος εισαγωγής για CD/DVD/Blue-Ray	120 mm
μέγεθος κοπής για χαρτί/πλαστικές κάρτες	4 mm x 40 mm
μέγ. διάρκεια μόνιμης λειτουργίας	2 λεπτά
Ελάχ. ονομαστικός χρόνος αδράνειας	30 λεπτά
Κατηγορία προστασίας (κατά το πρότυπο DIN 66399)	2
Βαθμίδες ασφαλείας (κατά το πρότυπο DIN 66399)	P-4 / T-4 / E-3

* Χαρτί με μεγαλύτερο πάχος, υγρασία ή τάση που δεν αντιστοιχεί στην επιτρεπτή ενδεχόμενη να μειώσουν την απόδοση της συσκευής.

8. Αποκλεισμός της ευθύνης

Όλες οι τεχνικές πληροφορίες, τα δεδομένα και οι υποδείξεις για τον χειρισμό που περιέχονται σε αυτό το εγχειρίδιο οδηγιών συμμορφώνονται με την τελευταία λέξη της τεχνολογίας κατά τη χρονική στιγμή της εκτύπωσης και έχουν ληφθεί υπόψη η εμπειρία και οι γνώσεις που έχουμε στη διάθεσή μας έως τώρα, κατά τη διακριτική μας ευχέρεια.

Η Hama GmbH & Co KG δεν αναλαμβάνει καμία ευθύνη ή εγγύηση για ζημιές οι οποίες προκλήθηκαν από εσφαλμένη εγκατάσταση και συναρμολόγηση, από εσφαλμένη χρήση του προϊόντος ή από μη τήρηση του εγχειριδίου οδηγιών ή/και των προειδοποιήσεων ασφαλείας.

Makinenin yapısı

1. Cihaz kafası
2. Kağıt ve plastik kartlar için besleyici
3. Bağlantı hattı (cihazın arka tarafı)
4. CD/DVD/Blu-Ray için besleyici
5. Uyarı sembolleri
6. Gözetleme camı
7. Atık haznesi
8. Sürgülu şalter
9. "◀" konumu (geri)
10. "○" konumu (kapalı)
11. "⏻" konumu (kağıt ve plastik kartlar için besleyiciye yönelik otomatik başlat/durdur işlevi)
12. "⏻/⏻" konumu (CD/DVD/Blu-Ray besleyici + kağıt ve plastik kartlar için besleyiciye yönelik ileri işlevi)
13. Hazır olma durum LED'i
14. Aşırı ısınma durum LED'i

1. Giriş

1.1 Ön söz

Bir Hama ürününü tercih ettiğiniz için çok teşekkür ederiz! Biraz zaman ayırıp aşağıdaki talimat ve açıklamaları tamamen okuyun. Gerekliğinde tekrar başlamak için bu kullanım kılavuzunu daha sonra güvenli bir yerde muhafaza edin. Cihazı devretmeniz durumunda bu kullanım kılavuzunu da ürünün yeni sahibine teslim edin.

Açıklama – Kullanım kılavuzunun anlamı

Ürünü kullanırken kullanım kılavuzunun dikkate alınmaması, bir hatalı kullanım veya kötüye kullanım teşkil eder veya yasaktır!

Açıklama

Bu cihaz, kullanılmamış bir sınıf üründür. Olası kesme artıkları, üretim sırasında kalite kontrolü kapsamında yapılan deneme işlemlerinden kaynaklanabilir.

1.2 Uyarı sembollerinin ve açıklamaların açıklaması

Elektrik çarpması tehlikesi

Bu sembol, elektrik çarpması riski oluşturacak kadar yükseklikte tehlikeli bir gerilim taşıyabilecek, ürünün yalıtılmamış parçalarıyla temas riskini belirtir.

Uyarı

Güvenlik açıklamalarını işaretlemek veya özel tehlikelere ve risklere karşı dikkat çekmek için kullanılır.

Açıklama

Ek olarak bilgileri veya önemli açıklamaları işaretlemek için kullanılır.

1.3 Paket içeriği

- "Home X12CD" kağıt öğütücü
- Bu kullanım kılavuzu

2. Güvenlik

2.1 Amacına uygun kullanım

- Ürün, ticari olmayan özel ev kullanımını için öngörülmüştür.
- Ürünü sadece öngörülen amaç için kullanın.
- Ürün, sadece iç mekân kullanımını için öngörülmüştür.
- Ürünü kir, nem ve aşırı ısınmaya karşı koruyun ve sadece kuru ortamlarda kullanın.
- Ürünü ısıtıcının, diğer ısı kaynaklarının hemen yakınında veya doğrudan güneş ışığında çalıştırmayın.
- Ürünü sıcak, ıslak veya çok nemli bir ortamda kullanmayın ve üzerine su püskürtmemeye dikkat edin.
- Ürünü, teknik verilerde belirtilen performans sınırlarının dışında çalıştırmayın.

- Ürünü, kesintisiz işletimde çalıştırmayın; ürün bunun için tasarlanmamıştır.
- Ürünü elektronik cihazların kullanımına izin verilmeyen alanlarda kullanmayın.
- Ürünü düşürmeyin ve sert darbelerle maruz bırakmayın.
- Bu ürün güvenliklerinden sorumlu bir kişi tarafından denetlenmediği veya ürünün kullanımı hakkında talimat alınmadık takdirde fiziksel, sensörük veya zihinsel engelli veya deneyim ve bilgi eksikliği olan kişiler ve çocuklar tarafından kullanılmak için tasarlanmamıştır.
- Bu ürün, tüm elektrikli ürünler gibi, çocukların eline geçmemelidir!
- Çocukları mutlaka ambalaj malzemesinden uzak tutun, boğulma tehlikesi mevcuttur.
- Ambalaj malzemesini derhal yerel imha yönetmeliklerine göre imha edin.
- Üründe herhangi bir değişiklik yapmayın. Aksi takdirde her türlü garanti talebiniz kaybolur.
- Ürünü sadece ılıman iklim koşullarında kullanın.
- Kabloyu çıkartmak için asla kabloyu tutarak değil, daima fişi tutarak çekin.

Açıklama

Ürün sadece evlerdeki miktarlar için öngörülmüştür!

Uyarı

Sadece öngörülen kağıt haznesi ile kullanılabilir!

Aşağıdaki malzemeler öğütülebilir veya ÖĞÜTÜLEMEZ:

Kağıt	✓
Zımbalı kağıtlar	✓
Manyetik şeritler ve ID çip kartları	✓
CD'ler, DVD'ler, Blu-Ray'ler	✓
Sürekli kağıt, yapıştırma etiketleri, folyolar, gazete kağıdı, karton, atışlar, laminantlar, plastik (öncesinde belirtilen nesnelere hariç)	✗

2.2 Temel güvenlik açıklamaları

Cihazın güvenli kullanımını için aşağıdaki güvenlik açıklamalarını dikkate alın:

- Kullanmadan önce cihazı, dış kısımda görülen hasarlar açısından kontrol edin. Hasarlı bir cihazı çalıştırmayın.
- Fiziksel, zihinsel veya motorik kabiliyetleri nedeniyle cihazı kullanacak durumda olmayan kişiler, cihazı sadece sorumlu bir kişinin gözetimi veya talimatı altında kullanılabilir.
- Anzalı yapı parçaları sadece orijinal yedek parçalar ile değiştirilebilir. Sadece bu parçaların güvenli gereksinimlerini yerine getirdiği garanti edilebilir.
- Cihazı neme ve sıvıların veya nesnelere temasına karşı koruyun. Sıvı ile temas etmesi durumunda cihazı derhal elektrik beslemesinden ayırın.

Uyarı - Kesme merdanelerinde kesilme tehlikesi

Kesme merdanelerine temas etmeyin.

Elektrik çarpması tehlikesi

- Ürünü açmayın ve hasar görmesi durumunda çalıştırmaya devam etmeyin.
- AC adaptörü, adaptör kablosu veya elektrik kablosu hasarlıysa ürünü kullanmayın.
- Ürünün bakımını veya onarımını kendiniz yapmaya çalışmayın. Tüm bakım çalışmalarını yetkili usta personele yaptırın.

2.3 Ürün tanımlı sembollerinin açıklaması

Uyarı - Yaralanma tehlikesi



Yaralanmaları veya cihazın hasar görmesini önlemek için uyarı sembollerini dikkate alın.

	Genel uyarı sembolü
	İşletime almadan önce ekteki kullanım kılavuzunu okuyun. Mutlaka güvenlik açıklamalarını dikkate alın!
	<ul style="list-style-type: none">Bu tertibat, çocuklar tarafından kullanılmak için öngörülmemiştir.Besleyici deliğine el, giysi veya saçlar ile temas etmekten kaçın.Tertibat uzun süre kullanılmayacaktır fişini çekin.
	Çocukların cihazı sadece gözetim altında kullanmalarına izin verin.
	Besleyiciye atış sokmayın.
	Besleyicinin içine elinizi sokmayın.
	Giysileri besleyiciden uzak tutun.
	Takıları, örn. kolyeleri besleyiciden uzak tutun.
	Saçları besleyiciden uzak tutun.
	Cihazın yanında veya yakınında aerosol ürünler kullanmayın.
	Besleyiciye aynı anda maks. 12 sayfa kağıt sokun (bkz. 7. Teknik veriler).
	CD'ler/DVD'ler ve Blu-Ray'ler için besleyici. Besleyiciye daima sadece tek bir CD/DVD veya Blu-Ray'i tek tek sokun.
	Kredi kartları için besleyici. Kredi kartı besleyicisine daima tek bir kredi kartını tek tek sokun.

2.4 Güvenlik tertibatı

Cihaz bir güvenlik anahtarlaması ile donatılmıştır ve sadece cihaz kafası (1) düzgün bir şekilde atık haznesine (7) takıldığında işletilebilir.

Uyarı



Güvenlik tertibatları üzerinde yapılan manipülasyon veya değişiklikler ağır yaralanmalara yol açabilir ve yasaktır.

3. Kurulum/yapı

Uyarı



- Ürünü, sadece onun için onaylanmış bir prize takın. Elektrik prizi ürünün yakınında ve kolay erişilebilir olmalıdır.
- Ürünü, açma/kapama şalteriyle elektrik şebekesinden ayırın. Bu mümkün değilse, elektrik kablosunu prizden çekin.
- Çoklu priz kullanırken, bağlı tüketicilerin izin verilen toplam güç tüketimini aşmadığından emin olun.
- Ürünü uzun süre kullanmadığınızda elektrik şebekesinden ayırın.

Açıklama

- Ürünü düz, yatay ve yeterli sağlamlığa sahip bir alanın üzerine kurun.
 - Kabloları tikezleme tehlikesi olmayacak şekilde döşeyin.
 - Kabloyu bükmemeyi ve ezmemeyi.
 - Bağlantı hattını sıcak yüzeylere ve keskin kenarlara karşı koruyun.
- Adaptörü düzgün bir şekilde kurulmuş ve erişimi kolay bir prize takın.

4. Kullanım ve işletim

Açıklama

- Kağıt kalınlığının katlarken arttığına dikkate alın; bu yüzden maksimum kağıt kapasitesi aşılabilir.
- Yeni bir kesme işleme başlamadan önce, daima bir önceki işlemin tamamlanmasını bekleyin.
- Cihazı kesintisiz işletimde 2 dakikadan uzun süre kullanmayın.
- Cihazın hasar görmesini önlemek için hazneyi düzenli olarak boşaltın.

4.1 Cihazın çalıştırılması

- Sürgülü şalteri (8) "⊕" konumuna (11) getirin.
- Hazır olma durum LED'i (13) sürekli olarak yeşil yanar.
- Cihaz artık işleme hazırdır.

4.2 Cihazın kapatılması

- Sürgülü şalteri (8) "⊖" konumuna (10) getirin.

4.3 Kağıtların öğütülmesi

- Kağıdı ortalarak besleyicinin (2) içine sokun. Kesme merdaneleri otomatik olarak çalıştırılır.
- Kağıdı bırakın. Kesme işlemi sonlandıktan sonra cihaz tekrar kapanır.

4.4 Plastik kartların öğütülmesi

- Plastik kartı ortalarak besleyicinin (2) içine sokun. Kesme merdaneleri otomatik olarak çalıştırılır.
- Plastik kartı bırakın. Kesme işlemi sonlandıktan sonra cihaz tekrar kapanır.

4.5 CD'lerin, DVD'lerin, Blu-Ray'lerin öğütülmesi

- Sürgülü şalteri (8) "⊕" konumuna (12) getirin.
- Kesme merdaneleri kesintisiz olarak çalıştırılır.
- CD, DVD veya Blu-Ray'i ortalarak besleyicinin (4) içine sokun.
- CD, DVD veya Blu-Ray'i bırakın.
- Kesme işlemi sonlandıktan sonra cihazı kapatmak için sürgülü şalteri (8) "⊖" konumuna (10) veya besleyicide (2) kağıt veya plastik kartları öğütmek için "⊕" konumuna (11) getirin.

4.6 İleri/Geri işletim türleri

Açıklama

Bu işletim türleri, kesme mekanizmasının blokajını tekrar kaldırmak için kullanılır.

- Sürgülü şalteri (8) "⊕" konumuna (9) getirin. Kesme mekanizmasının merdaneleri şimdi ters yönde döner.
- Sürgülü şalteri (8) sırasıyla "⊕" konumuna (12) ve "⊕" konumuna (9) getirin. Bu işlemi yakl. üç kez tekrarlayın.
- Ardından cihazı 4.2 Cihazın kapatılması içerisinde açıklandığı gibi kapatıp fişini çekin.
- Biniken kesme ürünü dikkatli bir şekilde besleyiciden (2) çıkarın.
- Ardından cihazı tekrar 3. Kurulum/yapı içerisinde açıklandığı gibi elektrik beslemesine bağlayın.

Açıklama

- İleri işletim, kesme ürünü sensör tarafından algılanmadığı için tamamen içeri çekilmediğinde kullanılabilir. Özellikle küçük kağıt parçalarında bu söz konusu olabilir.
- Öğütülecek kağıt tamamen içeri çekilene kadar sürgülü şalteri (8) >X/>☉ konumuna (12) getirin.

5. Bakım ve koruma

Tehtike – Elektrik akım nedeniyle hayatı tehlike

Temizliğe başlamadan önce fişi prizden çekin.

Uyarı - Kesme merdanelerinde kesilme tehlikesi

Kesme merdanelerine temas etmeyin.

Uyarı - Nem nedeniyle cihazın hasar görmesi

Cihazda onarımı mümkün olmayan hasarları önlemek için temizlik sırasında cihazın içine nem girmedikten emin olun.

5.1 Haznenin boşaltılması

- Cihazı **4.2 Cihazın kapatılması** içerisinde açıkladığı gibi kapatıp fişini çekin.
- Cihaz kafasını (1) atık haznesinden (7) çıkarın.
- Hazneyi (7) boşaltın.
- Cihazı kafasını (1) tekrar atık haznesine (7) takın.
- Ardından cihazı tekrar **3. Kurulum/yapı** içerisinde açıkladığı gibi elektrik beslemesine bağlayın.

5.2 Cihazın temizliği

- Cihazı **4.2 Cihazın kapatılması** içerisinde açıkladığı gibi kapatıp fişini çekin.
- Cihazı kuru bir bezle temizleyin. Yoğun kirlenmelerde bezi biraz nemlendirebilirsiniz.
- Ardından cihazın tamamen kurumasını bekleyin.
- Ardından cihazı tekrar **3. Kurulum/yapı** içerisinde açıkladığı gibi elektrik beslemesine bağlayın.

5.3 Kesme merdanelerinin temizlenmesi/yağlanması

Açıklama

- Kağıt öğütücünün kullanım ömrünü uzatmak için atık haznesini boşalttıktan sonra her zaman kesme merdanelerini yağlayın.
- Uygun temizlik maddelerinin bir listesi için bkz. www.hama.com.
- Cihazı **4.1 Cihazın çalıştırılması** içerisinde açıkladığı gibi çalıştırın.

5.3.1 Kağıt öğütücüler için Hama temizleyici ile temizlik (ürün numarası: 113820)

- Kağıt öğütücüler için Hama temizleyiciyi (ürün numarası: 113820) birkaç şerit halinde DIN A4 boyutundaki bir kağıda sürün.
- Kağıdı ortalarak besleyicinin (2) içine sokun. Kesme merdaneleri otomatik olarak çalıştırılır.
- Kesme işlemi tamamlandıktan sonra cihaz tekrar işleme hazır olur.

5.3.2 Temizleme kağıdı ile temizlik

- Temizleme kağıdını ortalarak besleyicinin (2) içine sokun. Kesme merdaneleri otomatik olarak çalıştırılır.
- Kesme işlemi tamamlandıktan sonra cihaz tekrar işleme hazır olur.

6. Hata giderme

Hata	Olası nedeni	Giderme
Kesme merdaneleri, kesme ürününi ilettikten sonra otomatik olarak çalışmıyor.	Sürgülü şalter (8) "O" konumunda (10).	Sürgülü şalteri (8) "☉" konumuna (11) getirin.
	Bağlantı hattı (3) düzgün biçimde bağlı değil.	Fişin prize takılı olduğundan emin olun.
	Prizden voltaj gelmiyor.	Evdeki sigortaları kontrol edin.
	Cihaz arızalı.	Müşteriyi hizmetlerini bilgilendirin.
Aşırı ısınma durumu LED'i (14) kırmızı yanıyor.	Cihaz çok ısındı.	Cihazı kapatın ve en az 30 saniye soğumasını bekleyin.

7. Teknik veriler

Giriş gerilimi	220-240 V~
Şebeke frekansı	50 Hz
maks. güç tüketimi	529 W
Ölçüler (G x Y x D)	36,2 x 19,5 x 45,2 cm
Ağırlık (net)	5549 g
Ağırlık (brüt)	6343 g
Kağıt ve plastik kartlar için sepet hacmi	21 litre
CD/DVD/Blu-Ray için sepet hacmi	0,8 litre
maks. ses seviyesi	72 dB
maks. kağıt kesme performansı (70g/m ²)	13 sayfa (DIN A4 kağıdı)*
maks. kağıt kesme performansı (80g/m ²)	12 sayfa (DIN A4 kağıdı)*
maks. CD/DVD/Blu-Ray/plastik kartlar kesme performansı	1 adet
maks. kesme hızı	2,0 ml/dakika
kağıt/plastik kartların maks. çekme genişliği	220 mm
CD/DVD/Blu-Ray maks. çekme genişliği	120 mm
Kağıt/plastik kartların kesme boyutu	4 mm x 40 mm
maks. kesintisiz işletim süresi	2 dakika
Nominal atıl süre	dak. 30 dakika
Koruma sınıfı (DIN 66399 uyarınca)	2
Güvenlik kademeleri (DIN 66399 uyarınca)	P-4 / T-4 / E-3

* Kalın kağıt, nem veya izin verilen gerilimden farklı bir gerilim, performansı düşürebilir.

8. Sorumluluktan muafiyet

Bu kullanım kılavuzunda bulunan teknik bilgiler, veriler ve kullanımların açıklamaları başkının en güncel durumuna uygundur ve şimdiye kadarki deneyim ve bulgular dikkate alınarak oluşturulmuştur.

Hama GmbH & Co KG, ürünün yanlış kurulumu, montajı ve yanlış kullanımı ya da kullanım kılavuzunun ve/veya güvenlik talimatlarının dikkate alınmaması sonucu kaynaklanan hasarlar için hiçbir sorumluluk veya garanti sağlamayı kabul etmez.

Laitteen osat

1. Laitepää
2. Paperin ja muovikorttien syöttöaukko
3. Liitäntäjohto (laitteen takaa)
4. CD-, DVD- ja Blu-ray-levyjien syöttöaukko
5. Varoitusmerkki
6. Tarkistusikkuna
7. Jätessäiliö
8. Liukukytin
9. Asento "◀" (taaksepäin)
10. Asento "○" (pois päältä)
11. Asento "Ⓞ" (paperin ja muovikorttien syöttöaukon automaattinen käynnistys- ja pysäytystoiminto)
12. Asento "▶/Ⓞ" (CD-, DVD- ja Blu-ray-levyjien syöttöaukon sekä paperin ja muovikorttien syöttöaukon eteenpäin-toiminto)
13. Käyttövalmiuden LED-merkkivalo
14. Ylikuumentumisen LED-merkkivalo

1. Johdanto**1.1 Esipuhe**

Suurkiitos, että valitsit Hama-tuotteen.

Varaa aikaa ja lue seuraavat ohjeet ensin kokonaan läpi. Säilytä sen jälkeen tämä käyttöohje varmassa paikassa, jotta voit tarvittaessa tarkistaa siitä eri asioita. Jos luovut laitteesta, anna tämä käyttöohje sen mukana uudelle omistajalle.

Huomautus – Käyttöohjeen tarkoitus

Käyttöohjeen noudattamatta jättäminen tuotteen käytössä katsotaan väärinkäytöksi, mikä ei ole sallittua!

Huomautus

Laitte on uusi käyttämätön tuote.

Laitteesta saatavaa löytyä leikkuujäänteitä tuotannon aikana suoritetuista laadunvarmistustesteistä.

1.2 Varoitusmerkin ja ohjeiden selitykset**Sähköiskun vaara**

Tämä merkki viittaa tuotteen eristämättömien osien kosketuksesta aiheutuvaan vaaraan, joka saattaa aiheuttaa niin suuren jännitteen, että on olemassa sähköiskun vaara.

Varoitus

Käytetään turvallisuusohjeiden merkitsemiseen ja huomion kiinnittämiseen erityisiin vaaroihin ja riskeihin.

Huomautus

Käytetään lisätietojen tai tärkeiden ohjeiden merkitsemiseen.

1.3 Pakkauksen sisältö

- "Home X12CD"-asiakirjasilppuri
- Käyttöohje

2. Turvallisuus**2.1 Tarkoituksenmukainen käyttö**

- Tuote on tarkoitettu yksityiseen, ei-kaupalliseen kotikäyttöön.
- Käytä tuotetta vain sen käyttötarkoitukseen.
- Tuote soveltuu käytettäväksi vain sisätiloissa.
- Suojaa tuotetta lialta, kosteudelta ja ylikuumentumiselta ja käytä sitä vain kuivissa tiloissa.
- Älä käytä tuotetta lämmityslaitteiden ja muiden lämmönlähteiden välittömässä läheisyydessä tai suorassa auringonsäteilyssä.
- Älä käytä tuotetta kosteassa ympäristössä, ja vältä roiskevesiä.
- Älä käytä tuotetta sen teknisisä tiedoissa ilmoitettujen suorituskykyrajojen ulkopuolella.

- Älä käytä tuotetta jatkuvasti, sillä se ei ole suunniteltu siihen.
- Älä käytä tuotetta alueilla, joilla elektronikkalaitteet eivät ole sallittuja.
- Älä päästä laitetta putoamaan äläkä altista sitä voimakkaalle värinälle.
- Tätä tuotetta ei ole tarkoitettu sellaisten henkilöiden (lapset mukaan lukien) käyttöön, joiden fyysiset, psyykkiset tai aisteihin liittyvät kyvyt, kokemus tai tiedot eivät ole riittävät, paitsi jos heidän turvallisuudestaan vastaava henkilö valvoo heitä tai on antanut heille ohjeet tuotteen käyttöön.
- Tämä tuote, kuten kaikki muut sähkölaitteet, ei kuulu lasten käsiin!
- Pidä pakkausmateriaalit poissa lasten ulottuvilta, niistä aiheutuuta tukehtumisvaara.
- Hävitä pakkausmateriaalit heti paikallisten jätehuoltomääräysten mukaisesti.
- Älä tee muutoksia laitteeseen. Muutosten tekeminen aiheuttaa takuun raukeamisen.
- Käytä tuotetta vain kohtuullisissa ilmastoloosuhteissa.
- Irrota johto aina vetämällä pistokkeesta, ei koskaan johdosta.

Huomautus

Tuote on tarkoitettu vain kotitaloudessa tavanomaisille määrille!

Varoitus

Tuotetta saa käyttää vain siihen sisältyvällä paperisäiliöllä!

Materiaalit, joita saa ja EI saa silputa:

Paperi	✓
Paperi sis. niiti	✓
Magneettiraita- ja tunnistussirukortit	✓
CD-, DVD- ja Blu-ray-levyt	✓
Jatkolomakepaperi, tarrat, kalvot, sanomalehtipaperi, kartonki, paperiliittimet, laminaatit, muovi (poikkeuksena edellä mainitut)	✗

2.2 Perusturvallisuusohjeet

Noudata laitteen turvallisessa käytössä seuraavia turvallisuusohjeita:

- Tarkista laite ennen käyttöä näkyvien vaurioiden varalta. Älä käytä vaurioitunutta laitetta.
- Henkilöt, jotka ovat ruumiillisilla, henkisesti tai motorisilla kyvyiltään rajoituneita käyttämään laitetta turvallisesti, saavat käyttää laitetta vain valvonnan alaisina tai vastuussa olevan henkilön opastamina.
- Vaurioituneet osat saa vaihtaa vain alkuperäisiin varaosiin. Koska vain siinä tapauksessa voidaan taata, että osat täyttävät turvallisuutta koskevat vaatimukset.
- Suojaa laitetta kosteudelta sekä nesteiden tai esineiden sisäänkärsälyltä. Jos laitteen sisään pääsee nestettä, irrota laite välittömästi virtalähteestä.

Varoitus – viiltohaavojen vaara leikkuutelojen vuoksi

Älä koske leikkuuteloihin.

Sähköiskun vaara

- Älä avaa tuotetta, äläkä jatka sen käyttöä, jos se on vaurioitunut.
- Älä käytä tuotetta, jos AC-sovitin, sovitimen johto tai virtajohto on vaurioitunut.
- Älä yritä huoltaa tai korjata tuotetta itse. Jätä kaikki huoltotyöt vastuulliselle ammattihenkilöstölle.

2.3 Tuotemerkintöjen selitykset

Varoitus – loukkaantumisvaara 	
Noudata varoitusmerkkejä, jotta vältät loukkaantumiset tai laitteen vaurioitumisen.	
	Yleinen varoitusmerkki
	Lue laitteen käyttöohje ennen käyttöönottoa. Noudata ehdottomasti turvallisuusohjeita!
	<ul style="list-style-type: none">Laitetta ei ole tarkoitettu lasten käytettäväksi.Pidä kädet, vaatteet ja hiukset etäällä syöttöaukosta.Irrota pistoke, jos laitetta ei käytetä pitkään aikaan.
	Lapset saavat käyttää laitetta vain valvonnan alaisina.
	Älä laita paperiliittimiä syöttöaukkoon.
	Älä tartu syöttöaukkoon.
	Pidä vaatteet etäällä syöttöaukosta.
	Pidä korut, esim. kaulaketjut, etäällä syöttöaukosta.
	Pidä hiukset etäällä syöttöaukosta.
	Älä käytä mitään aerosolituotteita laitteen läheisyydessä.
	Laita enint. 12 paperiarkkia samanaikaisesti syöttöaukkoon (katso luku 7. Tekniset tiedot).
	CD-, DVD- ja Blu-ray-levyjien syöttöaukko. Laita syöttöaukkoon aina vain yksi CD-, DVD- tai Blu-ray-levy kerrallaan.
	Luottokorttien syöttöaukko. Laita luottokorttien syöttöaukkoon aina vain yksi luottokortti kerrallaan.

2.4 Turvalaite

Laitte on varustettu turvakytkenäällä, jota voidaan käyttää vain, jos laitepää (1) on asetettu asianmukaisesti jätessäiliön (7) päälle.

Varoitus 	
Varoitus	Turvalaitteen manipulointi tai muuttaminen voi johtaa vakaviin loukkaantumisiin ja näin ollen se on kielletty.

3. Asennus

Varoitus 	
Varoitus	<ul style="list-style-type: none">Kytke tuote vain hyväksytyyn pistorasiaan. Pistorasian täytyy sijaita tuotteen lähellä ja olla helposti saavutettavissa.Irrota tuote sähköverkosta virtakatkaisimen avulla. Jos katkaisinta ei ole, irrota verkkajohto pistorasiasta.Huomioi monipistorasioiden yhteydessä, että liitetyt laitteet eivät ylitä sallittua kokonaisottohetoa.Irrota tuote sähköverkosta, jos et käytä sitä pidempään aikaan.

Huomautus 	
Huomautus	<ul style="list-style-type: none">Aseta tuote tasaiselle, vaakasuoralle ja riittävän tukevalle pinnalle.Sijoita kaikki johdot niin, että kompastumisvaaraa ei ole.Älä taia tai purista johtoa.Suojaa liitäntäjohtoa kuumilta pinnoilta ja teräviltä reunoilta.

• Yhdistä verkkolaitte asianmukaisesti asennettuun ja helposti käsiksi päästävään verkkopistorasiaan.

4. Käyttö

Huomautus 	
Huomautus	<ul style="list-style-type: none">Huomaa, että paperi on paksumpi taitettuna, jolloin paperin enimmäismäärä voi ylittyä.Odota aina yhden silputtavan päättymistä ennen kuin jatkat silppuamista.Älä käytä laitetta 2 minuuttia kauempaa yhtäjaksoisesti.Tyhjennä säiliö säännöllisesti, jotta laite ei vaurioidu.

4.1 Laitteen päällekytkentä

- Aseta liukukytkin (8) "O"-asentoon (11).
- Käyttövalmiuden merkkivalo (13) palaa jatkuvasti vihreänä.
- Laitte on nyt käyttövalmis.

4.2 Laitteen poiskytkentä

- Aseta liukukytkin (8) "O"-asentoon (10).

4.3 Paperin silppuaminen

- Aseta paperiarki keskelle syöttöaukkoa (2). Leikkuutelat kytkeytyvät päälle automaattisesti.
- Päästä paperi kädestä. Silppuamisen jälkeen laite kytkeytyy pois päältä.

4.4 Muovikorttien silppuaminen

- Aseta muovikortti keskelle syöttöaukkoa (2). Leikkuutelat kytkeytyvät päälle automaattisesti.
- Päästä muovikortti kädestä. Silppuamisen jälkeen laite kytkeytyy pois päältä.

4.5 CD-, DVD- ja Blu-ray-levyjien silppuaminen

- Aseta liukukytkin (8) "O"/"O"-asentoon (12).
- Leikkuutelat kytkeytyvät päälle.
- Aseta CD-, DVD- tai Blu-ray-levy keskelle syöttöaukkoa (4).
- Päästä CD-, DVD- tai Blu-ray-levy kädestä.
- Aseta liukukytkin (8) silppuamisen päätyttyä asentoon "O" (10) kytkeäksesi laitteen pois päältä tai asentoon "O" (11) silppuaksesi paperin tai muovikortin syöttöaukossa (2).

4.6 Eteenpäin- ja taaksepäinkäyttö

Huomautus 	
Huomautus	Tätä käytetään tukoksen poistamiseen leikkuutelasta.

- Aseta liukukytkin (8) "O"-asentoon (9). Leikkuutelat terät pyörivät päinvastaiseen suuntaan.
- Aseta liukukytkin (8) vuoronperään "O"/"O"-asentoon (12) ja "O"-asentoon (9). Toista tämä noin kolme kertaa.
- Kytke laite sitten – kuten luvussa 4.2 Laitteen poiskytkentä on kuvattu – pois päältä ja irrota pistoke.
- Irrota jumittunut silputtava varovasti syöttöaukosta (2).
- Kytke laite sitten uudelleen luvun 3. Asennus mukaisesti virtalähteeseen.

Huomautus



- Laitteen eteenpäinkäyttöä voidaan käyttää, jos silputtavaa ei ole vedetty kokonaan sisään, sillä anturi ei ole tunnistanut sitä. Etenkin pienten paperiarkkien kohdalla voi käydä näin.
- Aseta liukukytkin (8) asentoon (12), kunnes silputtava paperi on vedetty kokonaan sisään.

5. Hoito ja huolto

Vaara – hengenvaara sähkövirran vuoksi



Irrota pistoke pistorasiasta ennen puhdistusta.

Varoitus – viiltohaavojen vaara leikkuutelojen vuoksi



Älä koske leikkuuteloihin.

Varoitus – laitteen vaurioituminen kosteuden vuoksi



Varmista, että puhdistuksen yhteydessä laitteen sisään ei pääse kosteutta, sillä se vaurioittaa laitteen käyttökelvottomaksi.

5.1 Säiliön tyhjennys

- Kytke laite – kuten luvussa **4.2 Laitteen poiskytkentä** on kuvattu – pois päältä ja irrota pistoke.
- Nosta laitepää (1) jätessäiliön (7) päältä.
- Tyhjennä säiliö (7).
- Aseta laitepää (1) jälleen jätessäiliön (7) päälle.
- Kytke laite sitten uudelleen luvun **3. Asennus** mukaisesti virtalähteeseen.

5.2 Laitteen puhdistus

- Kytke laite – kuten luvussa **4.2 Laitteen poiskytkentä** on kuvattu – pois päältä ja irrota pistoke.
- Puhdista laite kuivalla liinalla. Käytä hieman kostutettua liinaa, jos laite on tavallista likaisempi.
- Anna laitteen kuivua sitten kunnolla.
- Kytke laite sitten uudelleen luvun **3. Asennus** mukaisesti virtalähteeseen.

5.3 Leikkuutelojen puhdistus ja öljyminen

Huomautus



- Öljyä leikkuutelat aina säiliön tyhjennyksen jälkeen, mikä pidentää asiakirjasilppurin käyttöikää.
- Vaikoima tähän sopivia puhdistusaineita löytyy osoitteesta www.hama.com.

- Kytke laite päälle luvun **4.1 Laitteen päällekytkentä** mukaisesti.

5.3.1 Puhdistus asiakirjasilppurille tarkoitettulla Hama-puhdistusaineella (tuotenumero: 113820)

- Levitä asiakirjasilppurille tarkoitettua Hama-puhdistusainetta (tuotenumero: 113820) tasaisesti A4-kokoiselle paperiarkille.
- Aseta paperiarkki keskelle syöttöaukkoa (2). Leikkuutelat kytkeytyvät päälle automaattisesti.
- Silppuamisen päätyttyä laite on jälleen käyttövalmis.

5.3.2 Puhdistus puhdistuspaperilla

- Aseta puhdistuspaperi keskelle syöttöaukkoa (2). Leikkuutelat kytkeytyvät päälle automaattisesti.
- Silppuamisen päätyttyä laite on jälleen käyttövalmis.

6. Vianmääritys

Vika	Mahdollinen syy	Ratkaisu
Leikkuutelat eivät kytkeydy automaattisesti päälle silputtavaa syötettäessä.	Liukukytkin (8) on asennossa "O" (10).	Aseta liukukytkin (8) asentoon "D" (11).
	Liitäntäjohtoa (3) ei ole liitetty kunnolla.	Varmista, että pistoke on pistorasiassa.
	Pistorasiassa ei ole jännitettä.	Tarkista sulakkeet.
	Laitte on viallinen.	Ota yhteyttä asiakaspalveluun.
Ylikuumentumisen LED-merkkivalo (14) palaa punaisena.	Laitte on ylikuumentunut.	Kytke laite pois päältä ja anna sen jäähtyä vähintään 30 minuuttia.

7. Tekniset tiedot

Tulojännite	220–240 V~
Verkkotaajuuus	50 Hz
Suurin tehonotto	529 W
Mitat (L x K x S)	36,2 x 19,5 x 45,2 cm
Paino (netto)	5549 g
Paino (brutto)	6343 g
Paperi- ja muovikorttisäiliön tilavuus	21 litraa
CD-, DVD- ja Blu-ray-levyisäiliön tilavuus	0,8 litraa
Korkein melutaso	72 dB
Paperin suurin silppuamisteho (70 g/m ²)	13 arkkiä (A4-koko)*
Paperin suurin silppuamisteho (80g/m ²)	12 arkkiä (A4-koko)*
CD-, DVD- ja Blu-ray-levyjien / muovikorttien suurin silppuamisteho	1 kpl
Suurin silppuamisnopeus	2,0 m/minuutti
Paperin/muovikorttien syötön enimmäisleveys	220 mm
CD-, DVD- ja Blu-ray-levyjien syötön enimmäisleveys	120 mm
Paperin/muovikorttien silpun koko	4 mm x 40 mm
Suurin yhtäjaksoinen käyttöaika	2 minuuttia
Nimellislepoaika	väh. 30 minuuttia
Suojausluokka (DIN 66399 -standardin mukaan)	2
Turvallisuustasot (DIN 66399 -standardin mukaan)	P-4 / T-4 / T5 / E-3

* Paksu paperi, kosteus tai muu kuin sallittu jännite voivat heikentää tehoa.

8. Vastuuvapauslauseke

Kaikki tämän käyttöohjeen sisältämät tekniset tiedot sekä käyttöä koskevat tiedot ja ohjeet olivat painohetkellä ajantasaisia ja vastasivat aiempia kokemusiamme ja parhaan tietämyksemme mukaisia tietojamme.

Hama GmbH & Co KG ei vastaa millään tavalla vahingoista, jotka johtuvat epäasianmukaisesta asennuksesta ja tuotteen käytöstä tai käyttöohjeen ja/tai turvallisuusohjeiden vastaisesta toiminnasta.

D Hinweis zum Umweltschutz:

Ab dem Zeitpunkt der Umsetzung der europäischen Richtlinien 2012/19/EU und 2006/66/EG in nationales Recht gilt folgendes:
Elektrische und elektronische Geräte sowie Batterien dürfen nicht mit dem Hausmüll entsorgt werden. Der Verbraucher ist gesetzlich verpflichtet, elektrische und elektronische Geräte sowie Batterien am Ende ihrer Lebensdauer an den dafür eingerichteten, öffentlichen Sammelstellen oder an die Verkaufsstelle zurückzugeben. Einzelheiten dazu regelt das jeweilige Landesrecht. Das Symbol auf dem Produkt, der Gebrauchsanleitung oder der Verpackung weist auf diese Bestimmungen hin. Mit der Wiederverwertung, der stofflichen Verwertung oder anderen Formen der Verwertung von Altgeräten/Batterien leisten Sie einen wichtigen Beitrag zum Schutz unserer Umwelt.

GB Note on environmental protection:

After the implementation of the European Directive 2012/19/EU and 2006/66/EU in the national legal system, the following applies:
Electric and electronic devices as well as batteries must not be disposed of with household waste. Consumers are obliged by law to return electrical and electronic devices as well as batteries at the end of their service lives to the public collecting points set up for this purpose or point of sale. Details to this are defined by the national law of the respective country.
This symbol on the product, the instruction manual or the package indicates that a product is subject to these regulations.
By recycling, reusing the materials or other forms of utilising old devices/Batteries, you are making an important contribution to protecting our environment.

F Remarques concernant la protection de l'environnement :

Conformément à la directive européenne 2012/19/EU et 2006/66/CE, et afin d'atteindre un certain nombre d'objectifs en matière de protection de l'environnement, les règles suivantes doivent être appliquées: Les appareils électriques et électroniques ainsi que les batteries ne doivent pas être éliminés avec les déchets ménagers. Le pictogramme "picto" présent sur le produit, son manuel d'utilisation ou son emballage indique que le produit est soumis à cette réglementation. Le consommateur doit retourner le produit/la batterie usagé(e) aux points de collecte prévus à cet effet. Il peut aussi le remettre à un revendeur. En permettant le recyclage des produits et des batteries, le consommateur contribuera ainsi à la protection de notre environnement. C'est un geste écologique.

E Nota sobre la protección medioambiental:

Después de la puesta en marcha de la directiva Europea 2012/19/EU y 2006/66/EU en el sistema legislativo nacional, se aplicara lo siguiente:
Los aparatos eléctricos y electrónicos, así como las baterías, no se deben evacuar en la basura doméstica. El usuario está legalmente obligado a llevar los aparatos eléctricos y electrónicos, así como pilas y pilas recargables, al final de su vida útil a los puntos de recogida comunales o a devolverlos al lugar donde los adquirió. Los detalles quedaran definidos por la ley de cada país. El símbolo en el producto, en las instrucciones de uso o en el embalaje hace referencia a ello. Gracias al reciclaje, al reciclaje del material o a otras formas de reciclaje de aparatos/pilas usados, contribuye Usted de forma importante a la protección de nuestro medio ambiente.

NL Notitie aangaande de bescherming van het milieu:

Ten gevolge van de invoering van de Europese Richtlijn 2012/19/EU en 2006/66/EU in het nationaal juridisch systeem, is het volgende van toepassing:
Elektrische en elektronische apparatuur, zoals batterijen mag niet met het huisvuil weggegooid worden. Consumenten zijn wettelijk verplicht om elektrische en elektronische apparaten zoals batterijen op het einde van gebruik in te dienen bij openbare verzamelplaatsen speciaal opgezet voor dit doeleinde of bij een verkooppunt. Verdere specificaties aangaande dit onderwerp zijn omschreven door de nationale wet van het betreffende land. Dit symbool op het product, de gebruiksaanwijzing of de verpakking duidt erop dat het product onderworpen is aan deze richtlijn. Door te recyclen, hergebruiken van materialen of andere vormen van hergebruiken van oude toestellen/batterijen, levert u een grote bijdrage aan de bescherming van het milieu.

I Informazioni per protezione ambientale:

Dopo l'implementazione della Direttiva Europea 2012/19/EU e 2006/66/EU nel sistema legale nazionale, ci sono le seguenti applicazioni:
Le apparecchiature elettriche ed elettroniche e le batterie non devono essere smaltite con i rifiuti domestici. I consumatori sono obbligati dalla legge a restituire i dispositivi elettrici ed elettronici e le batterie alla fine della loro vita utile ai punti di raccolta pubblici preposti per questo scopo o nei punti vendita. Dettagli di quanto riportato sono definiti dalle leggi nazionali di ogni stato. Questo simbolo sul prodotto, sul manuale d'istruzioni o sull'imballo indicano che questo prodotto è soggetto a queste regole. Riciclando, ri-utilizzando i materiali o utilizzando sotto altra forma i vecchi prodotti/le batterie, darete un importante contributo alla protezione dell'ambiente.

GR Υπόδειξη σχετικά με την προστασία περιβάλλοντος:

Από τη στιγμή που η Ευρωπαϊκή Οδηγία 2012/19/EU και 2006/66/EE ενσωματώνεται στο εθνικό δίκαιο ισχύουν τα εξής:
Οι ηλεκτρικές και οι ηλεκτρονικές συσκευές καθώς και οι μπαταρίες δεν επιτρέπεται να πετιούνται στα οικιακά απορρίμματα. Οι καταναλωτές υποχρεούνται από τον νόμο να επιστρέφουν τις ηλεκτρικές και ηλεκτρονικές συσκευές και τις μπαταρίες στο τέλος της ζωής τους στα δημόσια σημεία περιουλογής που έχουν δημιουργηθεί γι' αυτό το σκοπό ή στα σημεία πώλησης. Οι λεπτομέρειες ρυθμίζονται στη σχετική νομοθεσία. Το σύμβολο πάνω στο προϊόν, στο εγχειρίδιο χρήσης ή στη συσκευασία παραπέμπει σε αυτές τις διατάξεις. Με την ανακύκλωση, επαναχρησιμοποίηση των υλικών ή με άλλες μορφές χρησιμοποίησης παλιών συσκευών / Μπαταριών συνεισφέρετε σημαντικά στη προστασία του περιβάλλοντος. Στη Γερμανία ισχύουν αντίστοιχοι ή παραπάνω κανόνες απόρριψης σύμφωνα με τον κανονισμό για μπαταρίες και συσσωρευτές.

S Not om miljöskydd:

Efter implementeringen av EU direktiv 2012/19/EU och 2006/66/EU i den nationella lagstiftningen, gäller följande:
Elektriska och elektroniska apparater samt batterier får inte kastas i hushållssoptorna. Konsumenter är skyldiga att återlämna elektriska och elektroniska apparater samt batterier vid slutet av dess livslängd till, för detta ändamål, offentliga uppsamlingsplatser. Detaljer för detta definieras via den nationella lagstiftningen i respektive land. Denna symbol på produkten, instruktionsmanualen eller på förpackningen indikerar att produkten innefattas av denna bestämmelse. Genom återvinning och återanvändning av material/batterier bidrar du till att skydda miljön och din omgivning.

FIN Ympäristösuojelua koskeva ohje:

Siitä lähtien, kun Euroopan unionin direktiivi 2012/19/EU ja 2006/66/EU otetaan käyttöön kansallisessa lainsäädännössä, pätevät seuraavat määräykset:
Sähkö- ja elektronikkalaitteita ja paristoja ei saa hävittää talousjätteen mukana. Kuluttajalla on lain mukaan velvollisuus toimittaa sähkö- ja elektronikkalaitteet niiden käyttöäin päätyttyä niille varustuihin julkisiin keräyspisteisiin tai palauttaa ne myyntipaikkaan. Tähän liittyviä yksityiskohdista säädetään kulloisenkin osavaltion laissa. Näistä määräyksistä maintaan myös tuotteen symbolissa, käyttöohjeessa tai pakkauksessa. Uudelleenkäytöllä, materiaalien/paristojen uudelleenkäytöllä tai muilla vanhojen laitteiden uudelleenkäyttövoilla on tärkeä vaikutus yhteisen ympäristöme suojelussa.

PL Wskazówki dotyczące ochrony środowiska:

Od czasu wprowadzenia europejskiej dyrektywy 2012/19/EU i 2006/66/EU do prawa narodowego obowiązują następujące ustalenia:
Urządzeń elektrycznych, elektronicznych oraz baterii jednorazowych nie należy wyrzucać razem z codziennymi odpadami domowymi! Użytkownik zobowiązany prawnie do odniesienia zepsutych, zniszczonych lub niepotrzebnych urządzeń elektrycznych i elektronicznych do punktu zbiórki lub do sprzedawcy. Szczegółowe warunki regulują przepisy prawne danego kraju. Informuje o tym symbol przekreślonego kosza umieszczonego na opakowaniu. Segregując odpady pomagasz chronić środowisko!

H Környezetvédelmi tudnivalók:



Az európai irányelvek 2012/19/EU és 2006/66/EU ajánlása szerint, a megjelölt időponttól kezdve, minden EU-s tagállamban érvényesek a következők: Az elektromos és elektronikai készülékeket és az elemeket nem szabad a háztartási szemetébe dobni! A leselejtezett elektromos és elektronikus készülékeket és elemeket, akkumulátorokat nem szabad a háztartási szemetébe dobni. Az elhasznált és működésképtelen elektromos és elektronikus készülékek gyűjtésére törvényi előírás kötelez mindenkit, ezért azokat el kell szállítani egy kijelölt gyűjtő helyre vagy visszavinni a vásárlás helyére. A termék csomagolásán feltüntetett szimbólum egyértelmű jelzést ad erre vonatkozóan a felhasználónak. A régi készülékek begyűjtése, visszaváltása vagy bármilyen formában történő újra hasznosítása közös hozzájárulás környezetünk védelméhez.

CZ Ochrana životního prostředí:



Evropská směrnice 2012/19/EU a 2006/66/EU ustanovuje následující:

Elektrická a elektronická zařízení stejně jako baterie nepatří do domovního odpadu. Spotřebitel se zavazuje odevzdat všechna zařízení a baterie po uplynutí jejich životnosti do příslušných sběren. Podrobnosti stanoví zákon příslušné země. Symbol na produktu, návod k obsluze nebo balení na toto poukazuje.

Recyklací a jinými způsoby užitkování přispíváte k ochraně životního prostředí.

SK Ochrana životného prostredia:



Európska smernica 2012/19/EU a 2006/66/EU stanovuje:

Elektrické a elektronické zariadenia, rovnako ako batérie sa nesmú vyhadzovať do domáceho odpadu. Spotrebiteľ je zo zákona povinný zlikvidovať elektrické a elektronické zariadenia, rovnako ako batérie na miesta k tomu určené. Symbolizuje to obrázok v návode na použitie, alebo na balení výrobku. Opätovným užitkovaním alebo inou formou recyklácie starých zariadení/batérií prispievate k ochrane životného prostredia.

P Nota em Protecção Ambiental:



Após a implementação da directiva comunitária 2012/19/EU e 2006/66/EU no sistema legal nacional, o seguinte aplica-se:

Os aparelhos eléctricos e electrónicos, bem como baterias, não podem ser eliminados juntamente com o lixo doméstico. Consumidores estão obrigados por lei a colocar os aparelhos eléctricos e electrónicos, bem como baterias, sem uso em locais públicos específicos para este efeito ou no ponto de venda. Os detalhes para este processo são definidos por lei pelos respectivos países. Este símbolo no produto, o manual de instruções ou a embalagem indicam que o produto está sujeito a estes regulamentos. Reciclando, reutilizando os materiais dos seus velhos aparelhos/baterias, esta a fazer uma enorme contribuição para a protecção do ambiente.

RUS Охрана окружающей среды:



С момента перехода национального законодательства на европейские нормы 2012/19/EU и 2006/66/EU действительно следующее:

Электрические и электронные приборы, а также батареи запрещается утилизировать с обычным мусором. Потребитель, согласно закону, обязан утилизировать электрические и электронные приборы, а также батареи и аккумуляторы после их использования в специально предназначенных для этого пунктах сбора, либо в пунктах продажи. Детальная регламентация этих требований осуществляется соответствующим местным законодательством. Необходимость соблюдения данных предписаний обозначается особым знаком на изделии, инструкции по эксплуатации или упаковке. При переработке, повторном использовании материалов или при другой форме утилизации бывших в употреблении приборов Вы помогаете охране окружающей среды. В соответствии с предписаниями по обращению с батареями, в Германии вышеназванные нормы действуют для утилизации батарей и аккумуляторов.

TR Çevre koruma uyarısı:



Avrupa Birliği Direktifi 2012/19/EU ve 2006/66/EU ulusal yasal uygulamalar için de geçerli olduğu tarihten itibaren:

Elektrikli ve elektronik cihazlar/piller normal evsel çöpe atılmamalıdır. Tüketiciler için, artık çalışmayan elektrikli ve elektronik cihazlar/piller, kamuya ait toplama yerlerine götürülme veya satın alındıkları yerlere geri verme yasal bir zorunluluktur. Bu konu ile ilgili ayrıntılar ulusal yasalarla düzenlenmektedir. Ürün üzerinde, kullanma kılavuzunda veya ambalajda bulunan bu sembol tüketiciyi bu konuda uyarır. Eski cihazların geri kazanımı, yapıldıkları malzemelerin değerlendirilmesi veya diğer değerlendirme şekilleri ile, çevre korumasına önemli bir katkıda bulunursunuz. Yukarıda adı geçen atık toplama kuralları Almanya'da piller ve aküler için de geçerlidir.

RO Instrucțiuni pentru protecția mediului înconjurător:



Din momentul aplicării directivelor europene 2012/19/EU și 2006/66/EU în dreptul național sunt valabile următoarele:

Aparatele electrice și electronice nu pot fi salubritate cu gunoii menajer. Consumatorul este obligat conform legii să predea aparatele electrice și electronice la sfârșitul duratei de utilizare la locurile de colectare publice sau înapoi de unde au fost cumpărate.

Detaliile sunt reglementate de către legislația țării respective. Simbolul de pe produs, în instrucțiunile de utilizare sau pe ambalaj indică aceste reglementări. Prin reciclarea, revalorificarea materialelor sau alte forme de valorificare a aparatelor scoase din uz aduceți o contribuție importantă la protecția mediului nostru înconjurător.

DK Anvisninger til beskyttelse af miljøet:



Fra og med indførelsen af EU-direktiverne 2012/19/EU og 2006/66/EF i national ret gælder følgende:

Elektrisk og elektronisk udstyr samt batterier må ikke bortskaffes sammen med almindelig husholdningsaffald. Forbrugeren er lovmæssigt forpligtet til at aflevere udtjent elektrisk og elektronisk udstyr samt batterier til det til indrettede, offentlige indsamlingssteder eller til forhandleren. De nærmere bestemmelser vedr. dette fastlægges af lovgivningen i det pågældende land. Symbolet på produktet, brugsvejledningen eller emballagen henviser til disse bestemmelser. Ved genbrug, genvinding eller andre former for nyttiggørelse af udjent udstyr/batterier giver du et vigtigt bidrag til beskyttelse af miljøet.

N Informasjon om beskyttelse av miljøet:



Fra tidspunktet for omsetning av de europeiske direktivene 2012/19/EU og 2006/66/EF i nasjonal rett gjelder følgende:

Elektriske og elektroniske apparater og batterier må ikke deponeres sammen med husholdningsgjøpene. Forbrukeren er lovmessig forpliktet til å levere elektriske og elektroniske apparater og batterier til de offentlige samlestedene eller tilbake til stedet hvor produktene ble kjøpt. Detaljer angående dette reguleres av hvert land. Symbolet på produktet, bruksanvisningen eller emballasjen henviser om disse bestemmelsene. Med resirkulering, gjenbruk av stoffer eller andre former av gjenbruk av gamle apparater/batterier bidrar du betydelig til å beskytte miljøet vårt.

BG Указание относно защитата на околната среда:



От момента на прилагането на европейските директиви 2012/19/EU и 2006/66/EF в националното право на съответните страни важи следното:

Електрическите и електронните уреди и батериите не бива да се извървят с битовите отпадъци. Потребителят е длъжен по закон да върне електрическите и електронните уреди и батериите в края на тяхната дълготрайност на изградените за целта обществени пунктове за събиране на отпадъци или на търговския обект. Подробностите по въпроса за регламентирани в законодателството на съответната страна. Символът върху продукта, упътването за употреба или опаковката насочва към тези разпоредби. Чрез рециклирането, преработката на материалите или други форми на оползотворяване на старите уреди/батерии вие допринасяте за защитата на нашата околна среда.

hama®

Hama GmbH & Co KG
86652 Monheim / Germany

Service & Support

 www.hama.com

 +49 9091 502-0

D **GB**



ERC

All listed brands are trademarks of the corresponding companies. Errors and omissions excepted, and subject to technical changes. Our general terms of delivery and payment are applied.

00050544/05.20