

MYKRONOZ

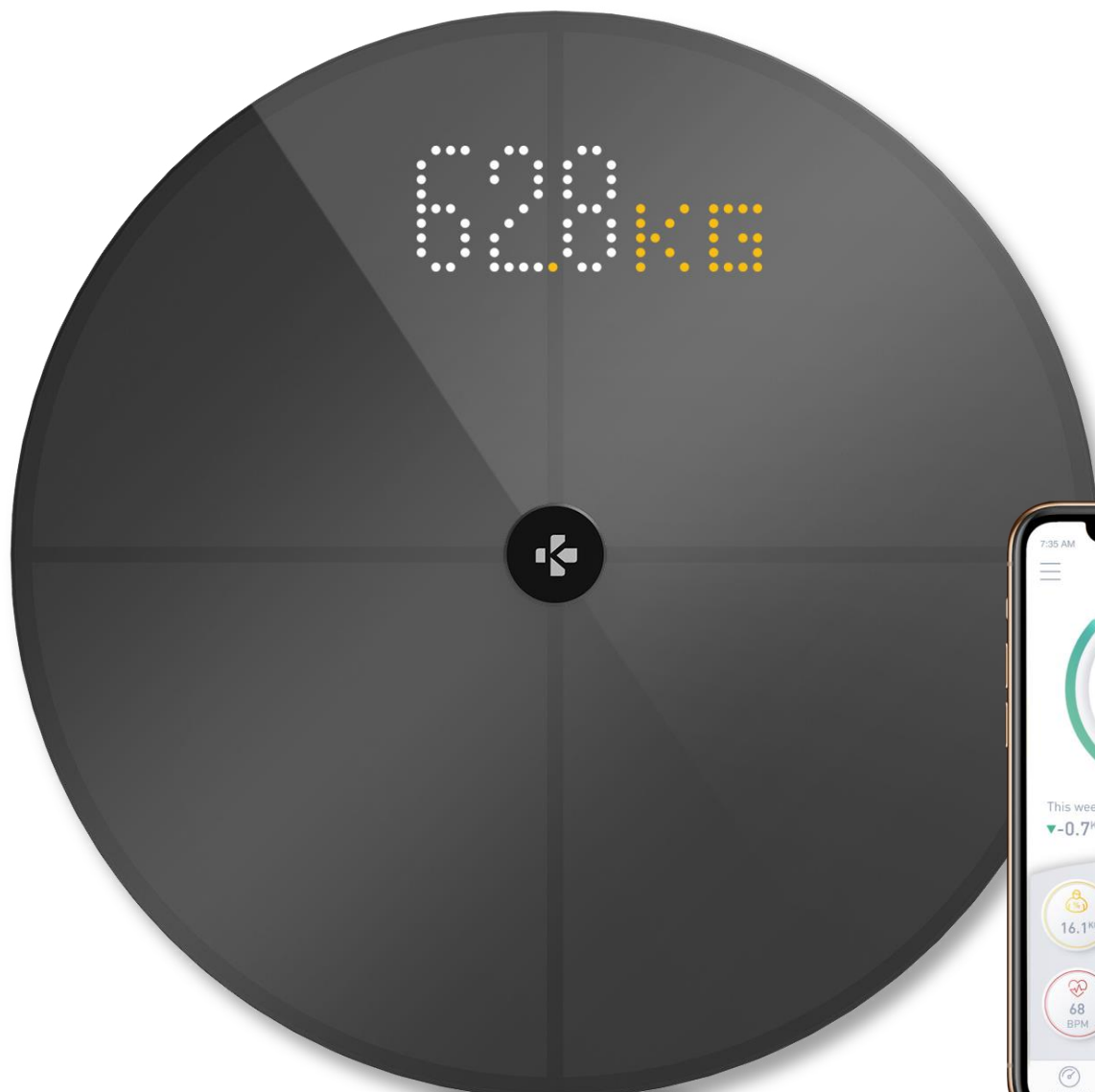

MyScale

- РЪКОВОДСТВО ЗА УПОТРЕБА -

СЪДЪРЖАНИЕ

ИЗПОЛЗВАНЕ ПО ПРЕДНАЗНАЧЕНИЕ	03
ПРЕДУПРЕЖДЕНИЯ И ИНФОРМАЦИЯ ЗА БЕЗОПАСНОСТ	03
1. СЪДЪРЖАНИЕ НА КУТИЯТА	04
2. ПРЕГЛЕД	04
3. ЗАРЕЖДАНЕ	05
4. СИСТЕМНИ ИЗИСКВАНИЯ	05
5. НАСТРОЙКА НА MYSCALE	06
6. ПОКАНА НА ПОТРЕБИТЕЛИ	09
7. СВЪРЗВАНЕ С КАНТАР	10
8. ИНСТРУКЦИИ ЗА ТОЧНИ ИЗМЕРВАНИЯ	10
9. СИНХРОНИЗИРАНЕ НА ДАННИ	12
10. ЗАДАВАНЕ НА ЦЕЛИ	12
11. ВЪЗСТАНОВЯВАНЕ НА НЕИЗВЕСТНО ИЗМЕРВАНЕ	13
12. ОТСТРАНЯВАНЕ НА ДРУГИ ПОТРЕБИТЕЛИ	14
13. СВЪРЗВАНЕ С ДРУГИ ПРИЛОЖЕНИЯ	14
14. ПОТРЕБИТЕЛСКИ НАСТРОЙКИ НА MYSCALE	15
15. НУЛИРАНЕ НА MYSCALE	17
16. ДОБАВЯНЕ НА НОВО УСТРОЙСТВО	17
17. ГРИЖА И ПОДДРЪЖКА	18
18. ТЕХНИЧЕСКИ СПЕЦИФИКАЦИИ	18
19. ПОМОЩ?	18
ИНСТРУКЦИИ ЗА БЕЗОПАСНОСТ	19
ГАРАНЦИЯ	19
РЕГУЛАТОРНИ БЕЛЕЖКИ	20

ИЗПОЛЗВАНЕ ПО ПРЕДНАЗНАЧЕНИЕ

Благодарим ви, че избрахте продукт от нашата гама.

MyScale е предназначен единствено за претегляне на хора и записване на техните данни за здравословното състояние в сигурен и личен профил.

Кантарът е оборудван със следните функции, които могат да се използват от до 8 различни човека:

- Тегло на тялото
- ИТМ
- Мазнини в тялото
- Мускулна маса
- Костна маса
- Съдържание на вода
- Сърдечен ритъм

MyScale използва технологията биоимпедансен анализ (БИА) (малък електрически ток, които преминава за кратко през тялото), за да оцени телесния състав (мазнини, мускулна маса, костна маса и съдържание на вода) и сърдечния ритъм. Технологията е сравнително проста, бърза и неинвазивна, и предлага пълна картина за здравето на вашето тяло.

Обърнете внимание, че изчислените от кантара стойности са само приблизителни до истинските медицински аналитични стойности на тялото. Само специализиран доктор може прецизно да установи мазнините в тялото, водата в тялото, мускулния процент и костната структура чрез медицински методи (компютърна томография).

ПРЕДУПРЕЖДЕНИЯ И ИНФОРМАЦИЯ ЗА БЕЗОПАСНОСТ

- НЕ използвайте този продукт, ако имате пейсмейкър или други вътрешни медицински устройства
- НЕ използвайте този продукт, ако сте бременна
- НЕ използвайте този продукт за лечение или диагноза на каквото и да е медицинско състояние
- НЕ използвайте продукта за цели, различни от измерване на вашето тегло и телесен състав
- НЕ заставайте на ръба на кантара и не скачайте от него
- НЕ претоварвайте кантара (max. 180kg / 396lb)
- НЕ изпускайте кантара и не изпускайте предмети върху него, за да избегнете повреда в сензорите за тегло
- НЕ потапяйте кантара и не използвайте химически почистващи препарати. Почиствайте кантара с леко влажна кърпа
- MyScale е безопасен за употреба от хора на 10 и повече години



1. СЪДЪРЖАНИЕ НА КУТИЯТА

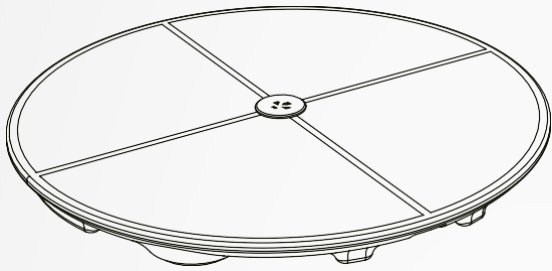

MyScale

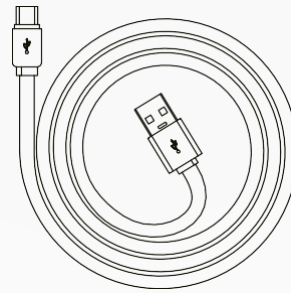

USB-C кабел



Ръководство за бърз
старт

2. ПРЕГЛЕД

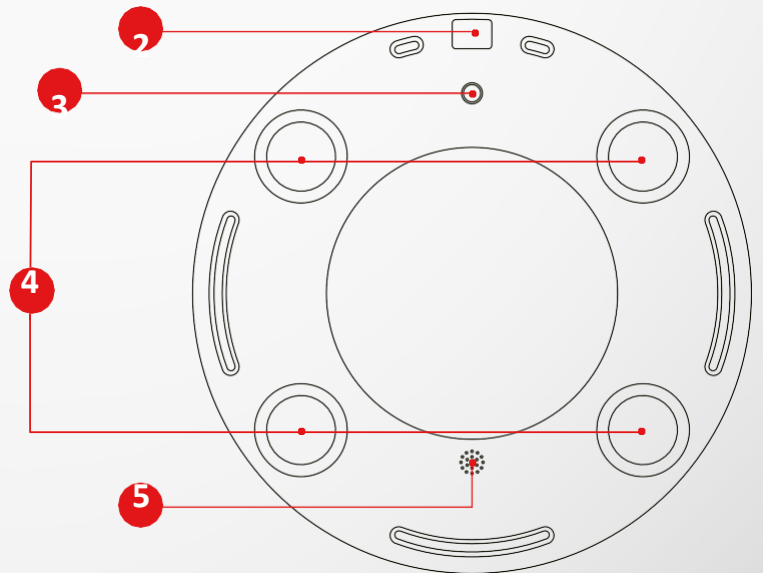
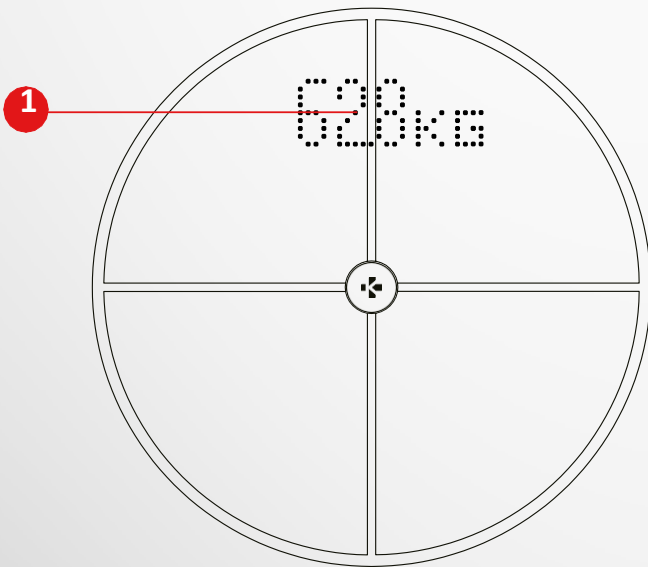

1 Дисплей

2 USB-C порт

3 Бутон за
рестартиране

4 Тегловни сензори

5 Говорител

3. ЗАРЕЖДАНЕ

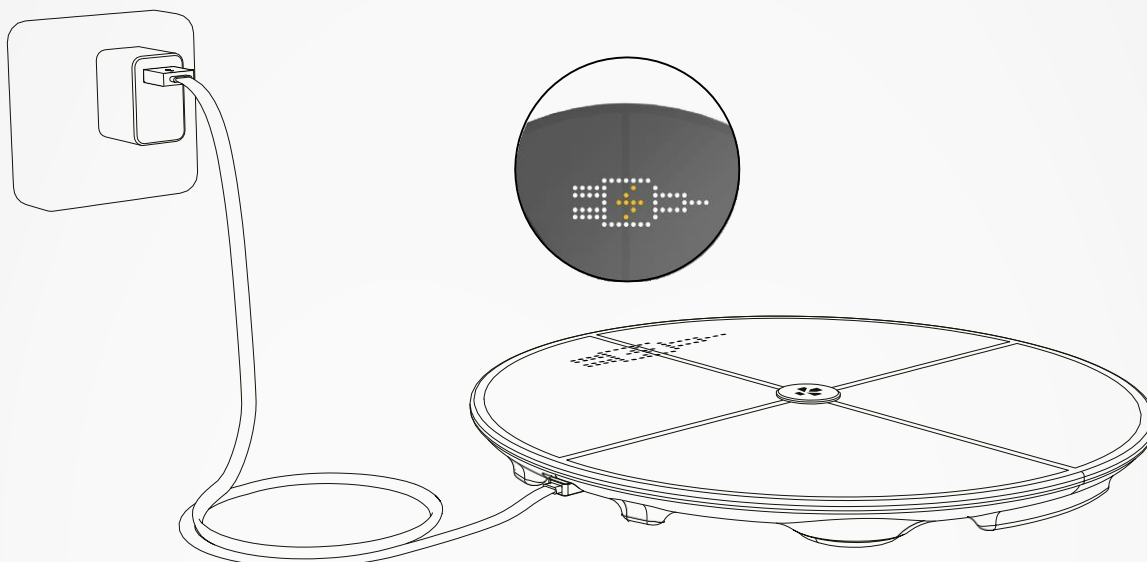

Свържете вашия MyScale към електрозахранване чрез предоставения USB-C кабел. MyScale ще покаже икона за зареждане, за да индикира, че се зарежда. Пълното зареждане на батерията може да отнеме до 5 часа.



За да заредите правилно вашия кантар, се уверете, че използвате захранващ адаптер (не е предоставен) с поне 5V-2A.

4. СИСТЕМНИ ИЗИСКВАНИЯ



Смартфон

Необходима е iOS 9.0+ или Android 6.0+ (с Bluetooth® и Wi-Fi*), за:

- Изтегляне на приложението MyKronoz
- Настройка на MyScale
- Достъп до специфични функции/настройки



Необходим е достъп до Wi-Fi* за:

- Настройка на MyScale
- Получаване на данни от MyScale
- Надграждане на MyScale, когато са налични актуализации



Мобилно приложение MyKronoz

- Налично в Play store и App store.

*Съвместимо само с 2.4GHz Wi-Fi мрежи

5. НАСТРОЙКА НА MYSCALE

Когато е доставен, кантарът е настроен да претегля и измерва в “kg”. Можете да промените настройките на мерните единици по време на първото използване чрез приложението. Ако не е настроен, MyScale ще показва теглото ви в kg (по подразбиране) и ще показва “гост” иконата.

След като се свърже, кантарът ще се актуализира с измервателната единица за тегло (kg или lb), в зависимост от потребителския ви профил.

- 1 Поставете кантара на твърда и равна повърхност. Твърдата повърхност е от изключителна важност за точни измервания.

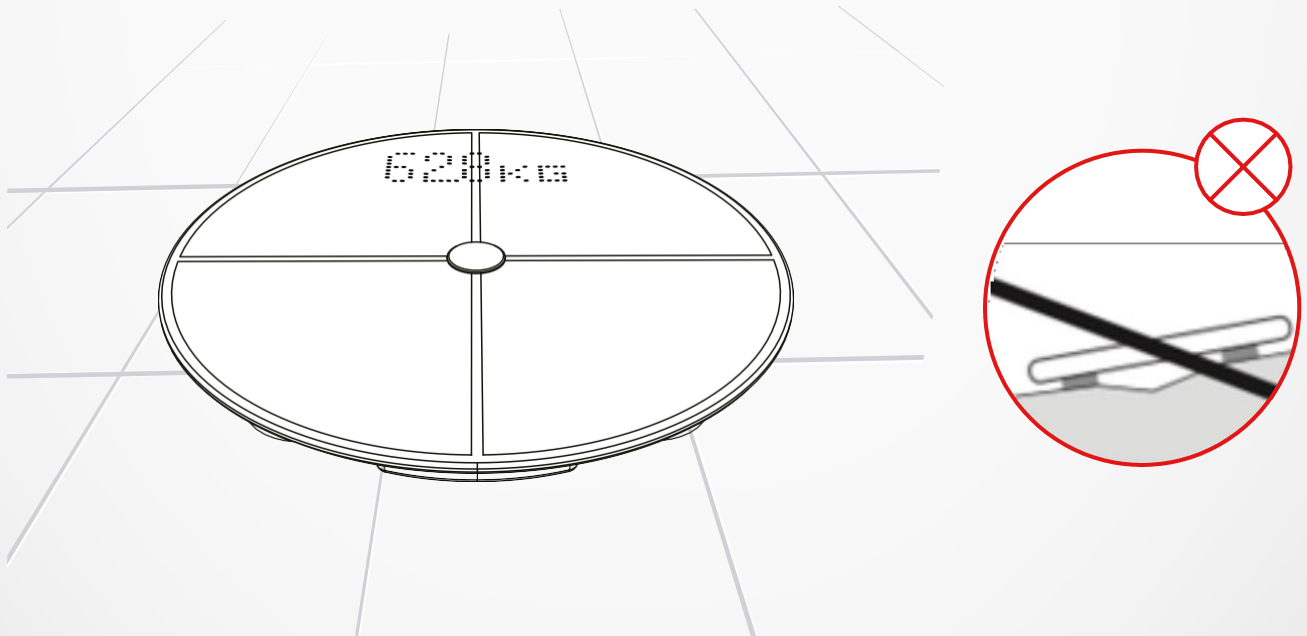

- 2 Сканирайте и изтеглете приложението **MyKronoz App** от App Store или Google Play store.



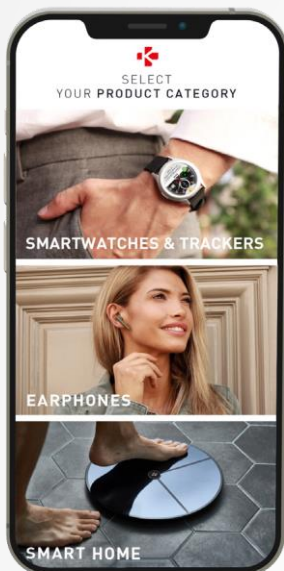

- 3** Отворете приложението **MyKronoz** на мобилното си устройство и изберете **Smart home**.



- 4** Създайте потребителски профил или влезте в съществуващия си акаунт.

Следвайте инструкциите на екрана, за да регистрирате и настроите личния си профил. Уверете се, че данните в профила ви са правилни, тъй като се използват за точно изчисляване на BMI и телесния състав.

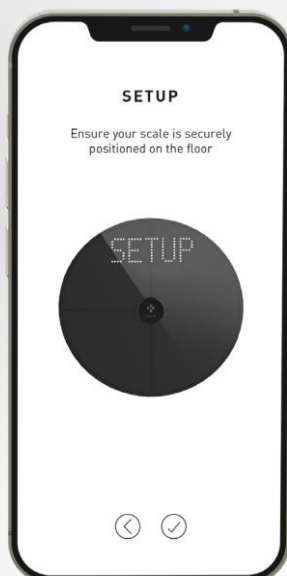

- 5** Следвайте инструкциите на екрана:
- Ако сте първият човек, който инсталира кантарът, изберете: **I'm the first person to set up this scale**
 - Ако желаете да се свържете към вече инсталиран кантар, изберете: **I'm joining a scale that's already set up**

6 Уверете се, че сте включили **Bluetooth®** и **Wi-Fi***



За да се свържете с безжичната си мрежа, ще ви е необходима следната информация:

- Име на безжичната мрежа (SSID)
- Парола за безжичната мрежа

Отидете до безжичния си рутер и се уверете, че знаете паролата.

След това свържете смартфона си с безжичната мрежа.

Ако не разполагате с тази информация или не знаете как да се свържете с безжична мрежа с WPA/WPA2 парола, се обадете на вашия интернет доставчик за помощ.

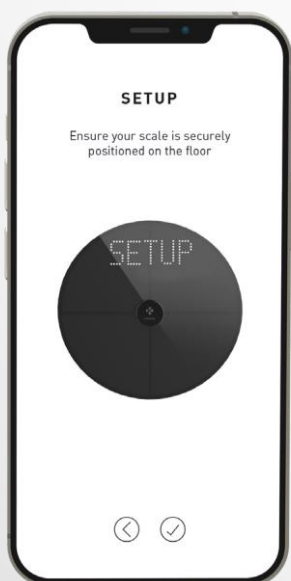

7 Моля, следвайте **инструкциите на екрана**, за да настроите кантара.

След като MyScale се свърже с рутера, данните за измервания ви ще бъдат автоматично синхронизирани с вашия профил. Следователно, не ви е нужен телефона, за да записвате теглото си.

6 . ПОКАНА НА ПОТРЕБИТЕЛИ

След като успешно сте инсталирали MyScale на вашия профил, можете да поканите до 7 потребителя да се присъединят. Има ограничение от осем потребителя на кантар.

За да поканите потребители и да им позволите да използват всички функции на MyScale, следвайте инструкциите по-долу:

I ПОКАНА НА ПОТРЕБИТЕЛИ СЛЕД ПЪРВОНАЧАЛНАТА НАСТРОЙКА

1. Натиснете върху **Generate a QR code button**
2. Поканете нови потребители, които желаят да се присъединят към MyScale, да изтеглят приложението MyKronoz от Playstore или App store. След като е изтеглено:
 - Поканете потребителите на Android да сканират QR код чрез QR четец на кодове
 - Поканете потребителите на iOS да сканират QR кода директно от камерата на телефона си
3. След сканиране на QR кода с телефона, те ще бъдат пренасочени към мобилното приложение MyKronoz, за да създадат свой собствен профил с кантара.

I ПОКАНА НА ПОТРЕБИТЕЛИ ОТ ТАБА ЗА УПРАВЛЕНИЕ НА УСТРОЙСТВОТО

Можете да каните потребители по всяко време:

1. Натиснете таб Settings
2. Изберете Device Management
3. Изберете Share
4. Следвайте инструкциите на екрана

7. ПРИСЪЕДИНЯВАНЕ КЪМ КАНТАР

След като кантарът е инсталиран, можете да свържете профила си с кантара като следвате стъпките по-долу:

1. Изтеглете приложението **MyKronoz** от App Store или Google Play store.
2. Отворете приложението MyKronoz на мобилното си устройство и изберете **Smart home**.
3. **Създайте потребителски профил или влезте** в съществуващия си акаунт. Следвайте инструкциите на екрана, за да регистрирате и настроите личния си профил.
Уверете се, че данните в профила ви са правилни, тъй като се използват за точно изчисляване на BMI и телесния състав.
4. Следвайте инструкциите на екрана:
 - Ако желаете да се свържете към вече инсталиран кантар, изберете:
I'm joining a scale that's already set up
5. Уверете се, че сте включили **Bluetooth®**
6. Следвайте инструкциите на екрана и се качете на MyScale, за да включите екрана и да настроите кантара.

8. ИНСТРУКЦИИ ЗА ТОЧНИ ИЗМЕРВАНИЯ

Уверете се, че сте настроили MyScale, за да измерва състава на тялото ви. Ако не е настроен, той ще показва теглото ви в kg (по подразбиране) и ще показва "гост" иконата.

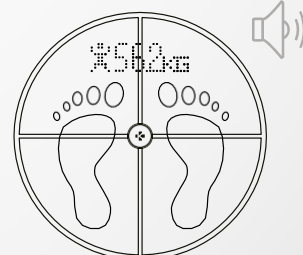
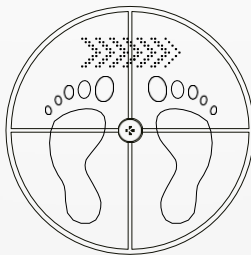
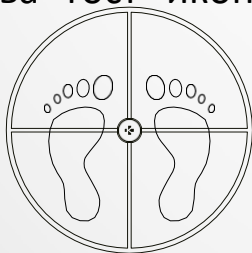

1. Стъпнете върху MyScale едновременно с двата крака и застанете неподвижно

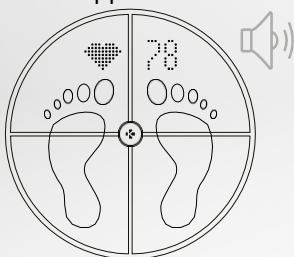

2. Измерване на вашето тегло, състав на тялото | сърдечен ритъм

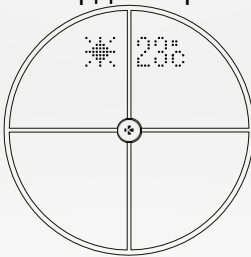

3. Ще чуете звук, когато анализът на телесния състав е завършен

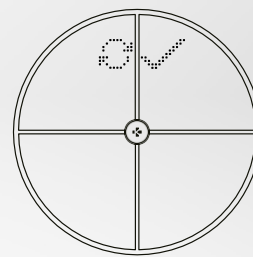

4. Ще чуете втори звук, когато анализът на сърдечния ритъм е завършен

5. Слезте от кантара

6. Синхронизация на данни чрез безжична мрежа в приложението MyKronoz

По подразбиране, първо ще се покаже теглото, последвано от:

1. Измервателен интерфейс
2. Тренд на теглото (kg/ lb)
3. Псевдоним на потребителя
4. ИТМ
5. Мускулна маса (kg/ lb)
6. Телесни мазнини (%)
7. Костна маса (kg/ lb)
8. Вода в тялото (%)
9. Сърдечен ритъм
10. Метеорологично време (°C/°F)

I ОСНОВНИ ПОКАЗАНИЯ



Тегло (kg, lb)



Мускулна маса (kg, lb)



Тренд на теглото (kg, lb)



Телесни мазнини (%)



Псевдоним



Костна маса (kg, lb)



ИТМ (Индекс на телесна маса)



Вода в тялото (%)



Сърдечен ритъм



Метеорологично
време (°C/°F)

I СЪВЕТИ И ПРЕПОРЪКИ

- Опитвайте се да се теглите по едно и също време всеки ден (най-добре сутрин), на празен стомах и без дрехи, за да получите резултати, които могат да се сравняват.
- Изчисленията за състава на тялото могат да се правят само на бос крак. Винаги стъпвайте на кантара без обувки и чорапи.
- Уверете се, че точните данни са записани във вашия личен профил (пол, възраст и височина).
- Застанете изправени и неподвижни по време на измерването.
- Не се безпокойте, ако краката ви са по-големи от повърхността на кантара.
- Помнете, че само дългосрочният тренд е важен. Краткотрайни промени в теглото в рамките на няколко дни са нормални заради загубата на течности; въпреки това, водата в тялото играе важна роля за доброто състояние на тялото.



I “ГОСТ” РЕЖИМ

Ако потребителят няма MyKronoz профил, MyScale ще покаже “Гост” интерфейса.

Отчетите за гости ще измерват и показват само тегло.

9. СИНХРОНИЗИРАНЕ НА ДАННИ

Данните от MyScale се синхронизират автоматично, без каквото и да е действие от ваша страна. Данните за теглото се синхронизират с приложението MyKronoz в рамките на няколко секунди след претеглянето ви. За да обновите данните ръчно, плъзнете пръста си надолу по таблото.

10. ЗАДАВАНЕ НА ЦЕЛИ

MyScale ви дава възможност да задавате цели, за да можете да следите прогреса си във всеки режим, който използвате.

1. Отворете приложението **MyKronoz**
2. Изберете таба **Goal**
3. Изберете **Edit Goal**, за да настроите желаното тегло
4. Натиснете бутона за потвърждение, намиращ се в долната част на екрана, за да запишете новата цел

1 1 . ВЪЗСТАНОВЯВАНЕ НА НЕИЗВЕСТНО ИЗМЕРВАНЕ

MyScale може да зададе претегляне към гост, когато:

- Няма асоцииран профил с кантара. Следователно, той не може да ви разпознае и показва само тегло.
- Ако вашето тегло варира около 2kg (4,4 lb) от последното ви претегляне

Когато това се случи, кантарът показва следния интерфейс:

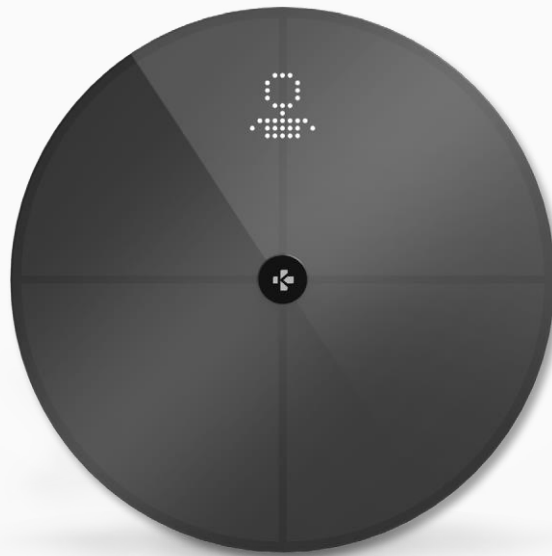

За да видите и настроите списъка с неизвестни измервания:

1. Отворете приложението **MyKronoz**
2. Изберете **Settings menu**
3. Изберете **Advanced Settings**
4. Натиснете **Assign weigh-ins**
5. Изберете измерванията, които искате да зададете към вашия профил

За да бъдете разпознати от кантара:

1. Отворете приложението **MyKronoz**
2. Изберете **Settings menu**
3. Изберете **Advanced Settings**
4. Натиснете **Assign weigh-ins**
5. Натиснете иконата в горния десен ъгъл на екрана и следвайте инструкциите

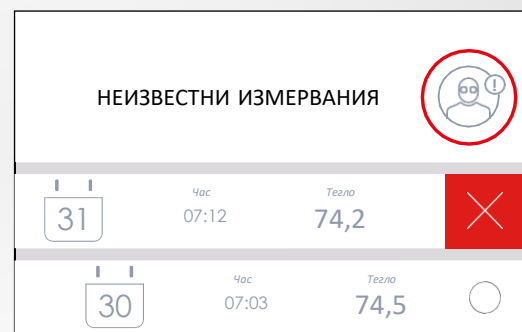

1 2 . ОТСТРАНЯВАНЕ НА ДРУГИ ПОТРЕБИТЕЛИ

1. Отворете приложението **MyKronoz**
2. Изберете **Settings menu**
3. Изберете **Device management**
4. Натиснете **scale picture**
5. Изберете **Dissociate**
6. Изберете профила, който желаете да премахнете и потвърдете с **confirm**

1 3 . СВЪРЗВАНЕ С ДРУГИ ПРИЛОЖЕНИЯ

I СВЪРЗВАНЕ НА ВАШИЯ ПРОФИЛ С APPLE HEALTH

Потребителите на iOS могат да позволят на приложението MyKronoz да споделя здравни данни с приложението Apple Health. За да свържете профила си в MyKronoz към профила в Apple Health, направете следното:

1. Отворете приложението **MyKronoz**
2. Изберете **Settings menu**
3. Изберете **Advanced Settings**
4. Изберете **Link to Apple health**
5. Изберете **данните**, които желаете да споделите

За да разрешите приложението MyKronoz да споделя данни с Apple health, се уверете, че сте дали разрешение в приложението Apple health във вашия iPhone.

I СВЪРЗВАНЕ НА ВАШИЯ ПРОФИЛ С GOOGLE FIT

Потребители на Android могат да разрешат на приложението MyKronoz да споделя здравни данни с приложението Google Fit. За да свържете своя MyKronoz профил с този на Google Fit, извършете следните стъпки:

1. Отворете приложението **MyKronoz**
2. Изберете **Settings menu**
3. Изберете **Advanced Settings**
4. Изберете **Link to Google Fit**
5. Изберете **данните**, които желаете да споделите

За да разрешите приложението MyKronoz да споделя здравни данни с Google Fit, се уверете, че сте дали разрешение в приложението Google Fit във вашия телефон.

14 . ПОТРЕБИТЕЛСКИ НАСТРОЙКИ НА MYSCALE

ВАЖНА БЕЛЕЖКА

Само първият човек, който настройва кантара може да прави потребителски настройки и да актуализира следните:

- Настройка на измервателните единици за тегло (само за кантара)
- Актуализация на безжичната конфигурация
- Избор на показания, които да се появяват след всяко измерване
- Актуализация на местоположението за получаване на точни данни за метеорологичното време
- Разрешаване или забраняване на звука за потвърждение Тези настройки се прилагат и за останалите потребители.

I ПРОМЯНА НА ИЗМЕРВАТЕЛНИТЕ ЕДИНИЦИ ЗА ТЕГЛО

Измервателните единици се определят автоматично от потребителския профил.

За да изберете единиците за тегло, които се показват на екрана на MyScale:

1. Отворете приложението **MyKronoz**
2. Изберете **Settings menu**
3. Изберете **Advanced Settings**
4. Натиснете **Weight**
5. Изберете **единицата (kg/lb)**

За да видите измерването на състава на тялото в проценти или абсолютни единици (kg, lb) в приложението MyKronoz:

1. Отворете приложението **MyKronoz**
2. Изберете **Settings menu**
3. Изберете **Advanced Settings**
4. Натиснете **Body composition**
5. Изберете **единицата (kg/lb или %)**

I ПРОМЯНА НА БЕЗЖИЧНАТА КОНФИГУРАЦИЯ

Може да е необходимо да промените безжичната конфигурация на кантара:

- Ако желаете да използвате различна безжична мрежа,
- Ако сте променили името или паролата на използваната мрежа.

За да промените конфигурацията на безжичната мрежа, направете следното:

1. Отворете приложението **MyKronoz**
2. Натиснете таб **Settings**
3. Изберете **Device management**
4. Изберете **Wi-Fi configuration**
5. Следвайте инструкциите на екрана

I ПРОМЯНА ИЗБОРА НА ПОКАЗАНИЯТА

Само първият човек, който настройва кантара може да избере кои показания да се появяват на екрана на MyScale след всяко измерване.

Този избор се прилага и за останалите потребители.

1. Отворете приложението **MyKronoz**
2. Натиснете таб **Settings**
3. Изберете **Device management**
4. Изберете **Screens selection**
5. Следвайте инструкциите на екрана

Промените ще се отчетат при следващото претегляне.

I ПРОМЯНА НА МЕСТОПОЛОЖЕНИЕТО

Само първият човек, който настройва кантара може да задава местоположението. То се използва за предоставяне на правилните метеорологични данни, ако сте разрешили показанието. За да актуализирате местоположението ръчно или ако зададеното местоположение е неправилно, направете следното:

1. Отворете приложението **MyKronoz**
2. Натиснете таб **Settings**
3. Изберете **Device management**
4. Изберете **Location**
5. Напишете **местоположението си**

Промените ще се отчетат при следващото претегляне.

15 . НУЛИРАНЕ НА MYSCALE

Може да е необходимо да нулирате MyScale, за да разрешите неизправности или просто да върнете устройството към оригиналните му настройки.

За да нулирате MyScale :

1. Отворете приложението **MyKronoz**
2. Изберете **Settings menu**
3. Изберете **Device management**
4. Натиснете **scale visual** или **иконата +** и изберете **Reset**
5. Следвайте инструкциите на екрана

Това действие ще изтрие всички потребителски профили и ще възстанови заводските настройки.

За да рестартирате MyScale, натиснете бутона на гърба на устройството. Това е полезно, когато трябва да поправите различни грешки (устройството не е разпознато, замръзнал екран...).

16 . ДОБАВЯНЕ НА НОВО УСТРОЙСТВО

За да добавите друг кантар или допълнителни продукти на MyKronoz, направете следното:

1. Отворете приложението **MyKronoz**
2. Изберете **Settings menu**
3. Изберете **Device management**
4. Натиснете **scale visual** или **+**
5. Изберете **Add a new device**

Също така можете да добавят ново устройство от таблото на MyScale

1. Отворете приложението **MyKronoz**
2. От таблото на MyScale, **натиснете on**
2. Натиснете **Add new device**

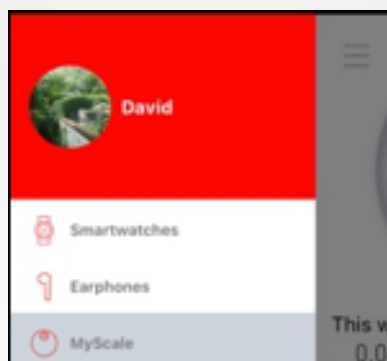
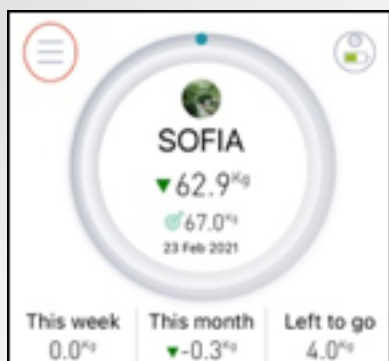

17. ГРИЖА И ПОДДРЪЖКА

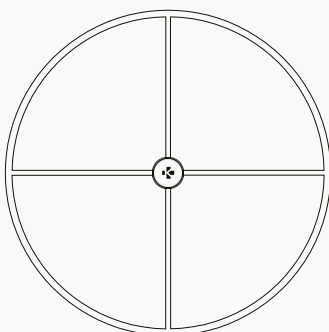

Използвайте мека и влажна кърпа, за да почистите кантара. Никога не използвайте детергенти, антисептични кърпички или силно концентриран препарат за почистване на стъкло, за да почистите кантара. Това може да причини необратими повреди по покритието, което защитава електродите, използвани за измерване на телесния състав.

18. ТЕХНИЧЕСКИ СПЕЦИФИКАЦИИ

РАЗМЕРИ	34 x 2,6 cm (13,4 x 0,8 in)	БАТЕРИЯ ТИП	Li-ion 3000 mAh
ТЕГЛО	2,1 kg (4 lb)	ЖИВОТ НА БАТЕРИЯТА	До 1 година
МАТЕРИА	Темперирано стъкло и ABS	ЗАРЕЖДА	Зареждаща се батерия с USB-C
ДИСПЛЕЙ	Цветен LED екран	РАБОТНА ТЕМПЕРАТУРА	5°C - 35°C
СЕНЗОР	4 сензора за тегло	CONNECTIVITY	Bluetooth® 4.0 - Wi-Fi 2.4 GHz
МЕРНИ ЕДИНИЦИ	Kg, Lbs		802.11 (b/g/n)
Обхват на тегло	5 -> 180 kg (9 -> 396 lb)	СИСТЕМНИ ИЗИСКВАНИЯ	iOS 9.0+, Android 6.0+
РЕЗОЛЮЦИЯ	100 g (0,2 lb)		

	Честотна лента (MHz)	Максимална изходна мощност (dBm)
Bluetooth®	2402MHz-2480MHz	20 dBm
WLAN	2412MHz-2462MHz	20 dBm

19. ПОМОЩ?



Сканирайте, за да получите достъп до помощния център на MyKronoz

ИНСТРУКЦИИ ЗА БЕЗОПАСНОСТ

I ПРЕДУПРЕЖДЕНИЯ ЗА ЗДРАВЕТО



- НЕ използвайте този продукт, ако имате пейсмейкър или други вътрешни медицински устройства
- НЕ използвайте този продукт, ако сте бременна
- НЕ използвайте този продукт за лечение или диагноза на каквото и да е медицинско състояние
- НЕ използвайте продукта за цели, различни от измерване на вашето тегло и телесен състав
- MyScale е безопасен за употреба от хора на 10 и повече години

I ОСНОВНИ ПРЕДУПРЕЖДЕНИЯ

- MyScale е проектиран само за лична употреба на закрито
- Поставете MyScale на твърда и равна повърхност
- Използвайте MyScale при температури между 5°C/41°F и 35°C/95°F
- НЕ заставайте на ръба на кантара и не скачайте от него
- НЕ претоварвайте кантара (max. 180kg / 396lb)
- НЕ изпускате кантара и не изпускате предмети върху него, за да избегнете повреда в сензорите за тегло
- НЕ потапяйте кантара и не използвайте химически почистващи препарати. Почиствайте кантара с леко влажна кърпа
- Не използвайте детергенти, антисептични кърпички или силно концентриран препарат за почистване на стъкло, за да почистите кантара. Това може да причини необратими повреди по покритието, което защитава електродите, използвани за измерване на телесния състав
- НЕ разглобявайте устройството. KRONOZ LLC не е отговорна за повреди или наранявания, причинени от премахването на батерията или друг компонент
- Избягвайте екстремно високи или ниски температури, както и влага, тъй като това може да повреди устройството
- Защитете устройството от сериозни въздействия или вибрации, за да предотвратите повреди и неизправности по устройството

ГАРАНЦИЯ

Kronoz LLC гарантира на оригиналния купувач, че гаранционния период на MyKronoz срещу дефекти в материалите и изработката при нормална употреба е една година от датата на покупката, освен ако живеете в Европейското икономическо пространство (ЕИП) и сте закупили продукта на MyKronoz в ЕИП, гаранционният период е две години от датата на покупка. MyKronoz не гарантира, че работата на продукта ще бъде непрекъсната или безгрешна. MyKronoz не е отговорна за повреди, произлизащи от неспазване на инструкциите за употреба на MyKronoz.

РЕГУЛАТОРНИ БЕЛЕЖКИ

САЩ - СТАНОВИЩЕ НА FCC

Това устройство съответства с част 15 от правилата на FCC. Работата е обект на следните две условия: (1) това устройство не може да причини вредна интерференция и (2) това устройство трябва да приема всякаква интерференция, включително интерференция, която би довела до нежелана работа.

ВНИМАНИЕ

Промени или модификации, които не са изрично одобрени от страната, отговорна за съответствие, може да доведе до прекратяване правата на потребителя за употреба на това оборудване.

БЕЛЕЖКА НА FCC

Това оборудване е тествано и съответства с ограниченията от Клас В цифрови устройства, съгласно Част 15 от правилата на FCC. Тези ограничения са проектирани да доведат до разумна защита срещу вредни смущения в жилищните инсталации.

Това оборудване генерира, използва и може да излъчва радиочестотна енергия и, ако не е инсталирана и използвана в съответствие с инструкциите, може да доведе до опасна интерференция на радиокомуникациите. Въпреки това, няма гаранция, че няма да се появи интерференция в определена инсталация. Ако това оборудване причинява вредна интерференция на радио или телевизионно приемане, което може да бъде установено чрез включване и изключване на оборудването, потребителят трябва да се опита да разреши интерференцията чрез един или няколко от следните метода:

- Пренасочване или преместване на приемащата антена.
- Увеличаване на разстоянието между оборудването и приемника.
- Свързване на оборудването в контакт от различна верига от тази на приемника.
- Консултация с доставчик или опитен радио/телевизионен техник за помощ.

ДЕКЛАРАЦИЯ ЗА ЕКСПОЗИЦИЯ НА РЧ

Това оборудване съответства с изискванията на FCC за излагане на радиация в неконтролирана околна среда. Крайните потребители трябва да следват специфичните работни инструкции за спазване на изисквания за излагане на РЧ. Този предавател не трябва да бъде преместван или да работи заедно с друга антена или предавател. Това преносимо устройство е проектирано съгласно изискванията за експозиция на радиовълни, установени от Федералната комуникационна комисия (САЩ). Тези изисквания определят граница на SAR от 1,6 W/kg, осреднена за един грам тъкан.

Най-високата стойност на SAR, отчетена при този стандарт на сертификация на продукта при употреба при правилно носене до тялото.

2AA7D-MSCL

КАНАДА - СТАНОВИЩЕ НА МИНИСТЕРСТВО НА ПРОМИШЛЕНОСТТА НА КАНАДА (IC)

Това устройство съответства с лиценза на промишлеността на Канада, освободени от RSS стандартите. Работата е обект на следните две условия: (1) това устройство не може да причини интерференция и (2) това устройство трябва да приема всякаква интерференция, включително интерференция, която би довела до нежелана работа на устройството. Това цифрово устройство от Клас В съответства на канадската ICES-003.

ДЕКЛАРАЦИЯ ЗА ЕКСПОЗИЦИЯ НА РЧ

Това оборудване съответства с лимити на ISED за излагане на радиация в неконтролирана околна среда. Крайните потребители трябва да следват специфичните работни инструкции за спазване на изисквания за радиочестотна експозиция. Този предавател не трябва да бъде преместван или да работи заедно с друга антена или предавател. Това преносимо устройство е проектирано съгласно изискванията за експозиция на радиовълни, установени от ISED. Тези изисквания определят граница на SAR от 1,6 W/kg, осреднена за един грам тъкан. Най-високата стойност на SAR, отчетена при този стандарт на сертификация на продукта при употреба при правилно носене до тялото.



IC: 12131A-MSCL

СЕ ДИРЕКТИВА НА ЕВРОПЕЙСКИЯ СЪЮЗ

С настоящето Kronoz LLC декларира, че това устройство е в съответствие с основните изисквания и други релевантни разпоредби на Директиви 2014/53/ЕС и 2011/65/ЕС. Оригиналната декларация за съответствие на ЕС можете да откриете на:

<https://www.mykronoz.com/assets/certifications-ce-myscale.pdf>



ИНФОРМАЦИЯ ЗА ИЗХВЪРЛЯНЕ И РЕЦИКЛИРАНЕ

След влизането в сила на Европейска Директива 2012/19/ЕС в националната законова система, важи следното: електрически и електронни устройства не могат да бъдат да заедно с домашните отпадъци. Потребителите са задължение от закона да връщат електрическите и електронни устройства в края на своя сервизен живот, в обществени събирателни пунктове, създадени за тази цел или на мястото на продажбата. Подробности относно това са определени от националните закони на съответната страна. Този символ на продукта, на ръководството за работа или на опаковката показва, че продукта е обект на тези регулации. Чрез рециклиране, повторна употреба на материалите или друга форма на използване на старите устройства, Вие правите важен принос за защита на нашата околна среда.

©2021 Kronoz LLC, всички права запазени.

Kronoz LLC, Avenue Louis-Casai 18 - 1209 Geneva - Switzerland

Всички брандове или продуктови имена са или могат да бъдат запазени марки на съответните им собственици. Изображенията и спецификацията могат да се различават от действителните. Проектирано в Швейцария - Произведено в Китай.

MYKRONOZ

JOIN US @MYKRONOZ



— m y k r o n o z . c o m —